

Zarejestruj produkt, aby uzyskać pomoc na stronie internetowej
www.philips.com/welcome

13

Polski

INTELIA EVO

Type HD8752 / HD8881

INSTRUKCJA OBSŁUGI



PL

13

PRZECZYTAĆ UWAŻNIE NINIEJSZĄ INSTRUKCJĘ OBSŁUGI PRZED ROZPOCZĘCIEM UŻYTKOWANIA URZĄDZENIA.

CE

 **Saeco**

Gratulujemy zakupu super automatycznego ekspresu do kawy Saeco Intelia EVO Class!

Aby w pełni korzystać z serwisu obsługi klienta Saeco, zarejestruj swój produkt na stronie internetowej

www.philips.com/welcome.

Niniejsza instrukcja obsługi dotyczy modelu HD8752 i HD8881.

Ekspres do kawy jest przeznaczony do przygotowywania kawy espresso z pełnych ziaren oraz do wytwarzania pary i nalewania gorącej wody. W niniejszej instrukcji zawarto wszelkie informacje niezbędne do zainstalowania, użytkowania, czyszczenia i odwapniania urządzenia.

SPIS TREŚCI

WAŻNE	4
Zasady bezpieczeństwa.....	4
Uwaga.....	4
Ostrzeżenia.....	6
Zgodność z przepisami prawnymi.....	7
INSTALACJA	8
Schemat produktu.....	8
Opis ogólny.....	9
OPERACJE WSTĘPNE	10
Opakowanie urządzenia.....	10
Instalacja urządzenia.....	10
PIERWSZE URUCHOMIENIE	12
Napełnianie obwodu.....	12
Automatyczny cykl płukania/autooczyszczania.....	13
Ręczny cykl płukania.....	14
Pomiar i programowanie twardości wody.....	16
Instalacja filtra wody „INTENZA+”.....	17
Wymiana filtra wody „INTENZA+”.....	19
REGULACJA	20
Saeco Adapting System.....	20
Regulacja młynka ceramicznego.....	20
Regulacja aromatu (intensywności kawy).....	21
Regulacja dozownika.....	22
Regulacja ilości kawy w filiżance.....	23
PARZENIE KAWY I KAWY ESPRESSO	24
Parzenie kawy i kawy espresso na bazie kawy ziarnistej.....	24
Parzenie kawy i kawy espresso na bazie kawy wstępnie zmielonej.....	25
PARZENIE CAPPUCCINO	26
NALEWANIE GORĄCEJ WODY	28
CZYSZCZENIE I KONSERWACJA	30
Codzienne czyszczenie urządzenia.....	30
Codzienne czyszczenie pojemnika na wodę.....	31
Codzienne czyszczenie automatycznej przystawki do spieniania mleka.....	31
Cotygodniowe czyszczenie urządzenia.....	32
Cotygodniowe czyszczenie bloku kawy.....	33
Comiesięczne czyszczenie automatycznej przystawki do spieniania mleka.....	35
Comiesięczne smarowanie bloku kawy.....	40
Comiesięczne czyszczenie bloku kawy przy pomocy pastylek odłuszczeniowych.....	41
Comiesięczne czyszczenie pojemnika na kawę ziarnistą.....	43
ODWAPNIANIE	44
PROGRAMOWANIE	48
Parametry regulacji.....	48
Przykład programowania.....	49
OBJAŚNIENIE SYMBOLI NA WYŚWIETLACZU	51
ROZWIĄZYWANIE PROBLEMÓW	54
OSZCZĘDNOŚĆ ENERGII	56
Stand-by.....	56
Utylizacja urządzenia.....	56
WŁAŚCIWOŚCI TECHNICZNE	57
GWARANCJA I OBSŁUGA KLIENTA	57
Gwarancja.....	57
Obsługa klienta.....	57
ZAMAWIANIE PRODUKTÓW DO KONSERWACJI	58

WAŻNE

Zasady bezpieczeństwa

Ekspres jest wyposażony w urządzenia zabezpieczające. Należy jednak uważnie zapoznać się z zasadami bezpieczeństwa przedstawionymi w niniejszej instrukcji obsługi, aby zapobiec kalectwu lub uszkodzeniu mienia.

Zachować niniejszą instrukcję na przyszłość.



Słowo **UWAGA** oraz symbol umieszczony z boku informują użytkownika o sytuacjach zagrożenia, które mogą spowodować kalectwo, niebezpieczeństwo dla życia i/lub uszkodzenie urządzenia.



Słowo **OSTRZEŻENIE** oraz symbol umieszczony z boku informują użytkownika o sytuacjach zagrożenia, które mogą spowodować niewielkie obrażenia i/lub uszkodzenie urządzenia.

Uwaga

- Podłączyć urządzenie do odpowiedniego gniazdka ściennego, którego napięcie jest zgodne z parametrami technicznymi urządzenia.
- Kabel zasilający nie powinien zwisać ze stołu lub płaszczyzny roboczej ani dotykać gorących powierzchni.
- Nie wolno zanurzać w wodzie urządzenia, gniazdka elektrycznego ani kabla zasilającego: niebezpieczeństwo porażenia prądem!
- Nie wolno kierować strumienia gorącej wody w stronę części ciała: niebezpieczeństwo poparzeń!

- Nie dotykać gorących powierzchni. Używać odpowiednich uchwytów i pokręteł.
- Wyjąć wtyczkę z gniazdka:
 - w razie wystąpienia awarii;
 - jeżeli urządzenie nie będzie używane przez długi okres czasu;
 - przed rozpoczęciem czyszczenia urządzenia.

Nie ciągnąć za kabel zasilający, tylko za wtyczkę. Nie dotykać wtyczki mokrymi rękami.

- Nie używać urządzenia, jeżeli wtyczka, kabel zasilający lub urządzenie jest uszkodzone.
- Nie wolno dokonywać żadnych zmian ani przeróbek urządzenia lub kabla zasilającego. Wszystkie naprawy muszą być wykonywane przez autoryzowane centrum obsługi klienta firmy Philips, aby zapobiec ewentualnym zagrożeniom.
- Urządzenie nie jest przeznaczone do użytku przez dzieci w wieku poniżej 8 lat.
- Urządzenie może być używane przez dzieci w wieku 8 lat (lub starsze), jeżeli wcześniej zostały one poinstruowane w zakresie prawidłowej obsługi urządzenia i są świadome zagrożeń lub są pod opieką osoby dorosłej.
- Czynności związane z czyszczeniem i konserwacją nie mogą być wykonywane przez dzieci, chyba że są w wieku powyżej 8 lat i są pod opieką osoby dorosłej.
- Przechowywać urządzenie i kabel zasilający z dala od dzieci w wieku poniżej 8 lat.

- Urządzenie może być używane przez osoby o ograniczonych możliwościach fizycznych, umysłowych oraz o ograniczonych zdolnościach zmysłowych lub w przypadku niewystarczającego doświadczenia i/lub odpowiedniego przygotowania, jeżeli wcześniej zostały one poinstruowane w zakresie prawidłowej obsługi urządzenia i są świadome zagrożeń lub są pod opieką osoby dorosłej.
- Nie pozostawiać dzieci bez opieki, aby uniknąć, by bawiły się urządzeniem.
- Nie wolno wkładać palców ani przedmiotów do młynka.

Ostrzeżenia

- Urządzenie jest przeznaczone tylko do użytku domowego. Nie powinno być stosowane w stołówkach, kuchniach zakładowych, biurach, gospodarstwach rolnych lub w innych środowiskach pracy.
- Zawsze należy ustawiać urządzenie na płaskiej i stabilnej powierzchni.
- Nie ustawiać urządzenia na powierzchniach gorących, w pobliżu gorącego pieca, grzejnika lub innych źródeł ciepła.
- Wsypywać do pojemnika tylko i wyłącznie kawę ziarnistą. Nie wolno umieszczać w pojemniku na kawę ziarnistą kawy w proszku, kawy rozpuszczalnej ani innych przedmiotów, ponieważ mogą one uszkodzić urządzenie.
- Przed włożeniem lub wyjęciem jakichkolwiek elementów należy poczekać, aż urządzenie ostygnie.
- Nie wolno wlewać do pojemnika gorącej lub wrzącej wody. Używać tylko zimnej wody.

- Do czyszczenia nie wolno używać proszków czyszczących ani silnych detergentów. Wystarczy miękka ściereczka zwilżona w wodzie.
- Należy regularnie wykonywać odwapnianie urządzenia. Urządzenie sygnalizuje, kiedy należy wykonać odwapnianie. W przypadku niewykonania tej operacji urządzenie nie będzie działać prawidłowo. W takim wypadku naprawa nie jest objęta gwarancją!
- Nie wolno przechowywać urządzenia w temperaturze poniżej 0°C. Resztki wody znajdujące się wewnątrz systemu grzejnego mogą zamarznąć i spowodować uszkodzenie urządzenia.
- Nie wolno zostawić wody w pojemniku, jeżeli urządzenie nie będzie używane przez długi okres czasu. Woda może ulec zanieczyszczeniu. Zawsze należy używać świeżej wody.

Zgodność z przepisami prawnymi

Urządzenie spełnia wymagania określone w art. 13 włoskiego dekretu ustawodawczego nr 151 z dnia 25 lipca 2005 r. „Wprowadzenie w życie dyrektyw 2005/95/WE, 2002/96/WE i 2003/108/WE dotyczących zmniejszenia użytkowania substancji niebezpiecznych w urządzeniach elektrycznych i elektronicznych, jak również utylizacji odpadów”.

Urządzenie jest zgodne z dyrektywą europejską 2002/96/WE.

To urządzenie firmy Philips spełnia wszystkie normy i przepisy dotyczące narażenia na działanie pól elektromagnetycznych.

INSTALACJA

Schemat produktu

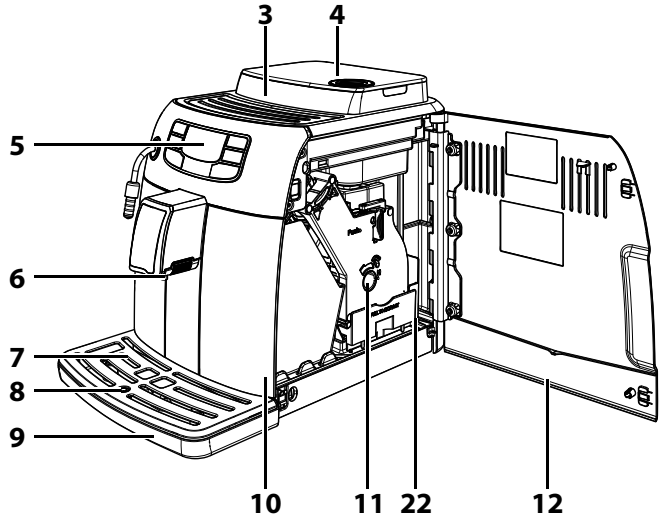
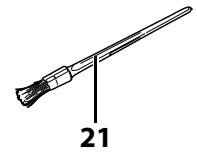
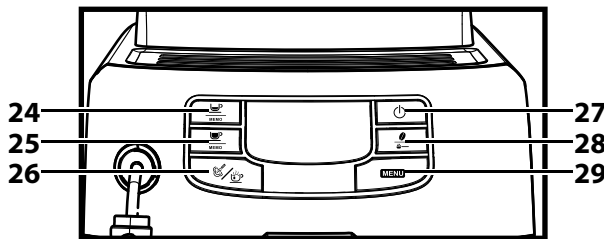
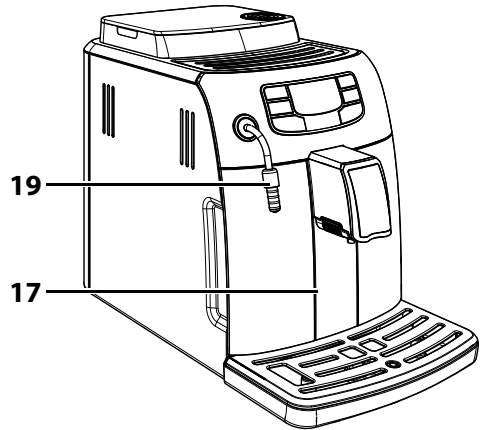
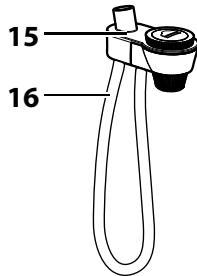
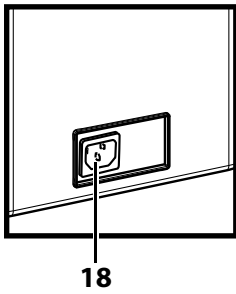
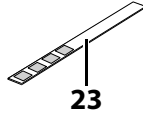
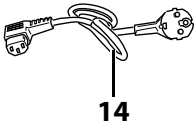
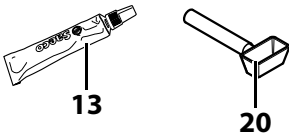
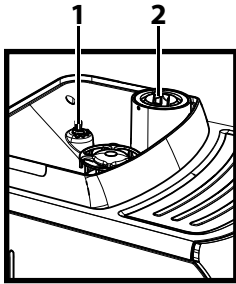

Opis ogólny

1. Pokrętko regulacji mielenia
2. Przegródka na kawę wstępnie zmieloną
3. Pojemnik na kawę ziarnistą
4. Pokrywa pojemnika do kawy ziarnistej
5. Panel sterowania
6. Dozownik kawy
7. Kratka do odstawiania filiżanek
8. Wskaźnik pełnej tacy ociekowej
9. Taca ociekowa
10. Kasetka na fusy
11. Blok kawy
12. Drzwiczki serwisowe
13. Smar do bloku kawy - do nabycia oddzielnie
14. Kabel zasilający
15. Automatyczna przystawka do spieniania mleka
16. Rurka zasysająca
17. Pojemnik na wodę
18. Gniazdo kabla zasilającego
19. Rurka wylotu pary + gumowa osłona do automatycznej przystawki do spieniania mleka
20. Klucz do regulacji młynka + Miarka do kawy wstępnie zmielonej
21. Pędzelek czyszczący - do nabycia oddzielnie
22. Kasetka na kawę
23. Pasek testowy twardości wody
24. Przycisk parzenia kawy espresso
25. Przycisk parzenia kawy
26. Przycisk wyboru gorącej wody/pary
27. Przycisk ON/OFF
28. Przycisk „Aroma” - Kawa wstępnie zmielona
29. Przycisk „MENU”
30. Roztwór odwapniający - do nabycia oddzielnie

OPERACJE WSTĘPNE

Opakowanie urządzenia

Oryginalne opakowanie zostało zaprojektowane i wyprodukowane w celu ochrony urządzenia podczas transportu. Zaleca się jego zachowanie do ewentualnej potrzeby transportu w przyszłości.

Instalacja urządzenia

1 Wyjąć z opakowania tacę ociekową z kratką.

2 Wyjąć urządzenie z opakowania.

3 Aby zapewnić prawidłowe użytkowanie urządzenia, należy:

- wybrać bezpieczną, dobrze wypoziomowaną płaszczyznę podparcia, na której nikt nie będzie mógł przewrócić urządzenia lub zostać zraniony;
- wybrać pomieszczenie odpowiednio oświetlone, higieniczne, z łatwo dostępnym gniazdem elektrycznym;
- umieścić urządzenie w odpowiedniej odległości od ścian, tak jak to pokazano na rysunku.

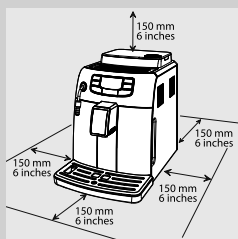

4 Włożyć tacę ociekową z kratką do urządzenia. Sprawdzić, czy jest włożona do samego końca.

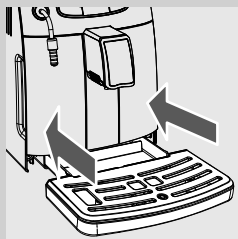

Uwaga:

taca ociekowa zbiera wodę wypływającą z dozownika podczas cykli płukania/automatycznego czyszczenia oraz kawę wylaną w trakcie przygotowywania napojów. Należy opróżniać i myć tacę ociekową codziennie i za każdym razem, gdy wskaźnik pełnej tacy ociekowej jest podniesiony.



Ostrzeżenie:

NIE wyjmować tacy ociekowej tuż po włączeniu urządzenia. Począć kilka minut, aż urządzenie wykona cykl płukania/automatycznego czyszczenia.

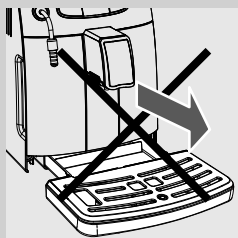

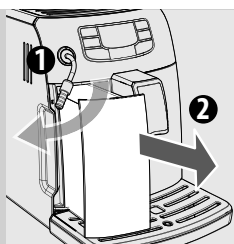

5 Wyjąć pojemnik na wodę.

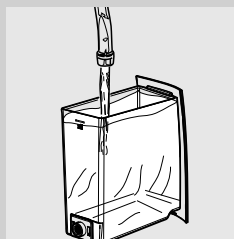

6 Opłukać pojemnik świeżą wodą.

7 Napełnić pojemnik na wodę świeżą wodą do poziomu MAX i włożyć go ponownie do urządzenia. Sprawdzić, czy jest włożony do samego końca.

! **Ostrzeżenie:**

nie napełniać pojemnika gorącą, wrzącą lub gazowaną wodą ani innymi cieczami, które mogą uszkodzić pojemnik lub urządzenie.



8 Zdjąć pokrywkę pojemnika na kawę ziarnistą i powoli wsypać do niego kawę ziarnistą.

≡ **Uwaga:**

nie wolno wsypywać zbyt wiele ziaren kawy do pojemnika na kawę ziarnistą, aby zapewnić jednolite mielenie urządzenia.

! **Ostrzeżenie:**

wsypywać do pojemnika tylko i wyłącznie kawę ziarnistą. Kawa w proszku, kawa rozpuszczalna, kawa karmelowa lub inne przedmioty mogą uszkodzić urządzenie.

9 Umieścić pokrywkę na pojemniku na kawę ziarnistą.

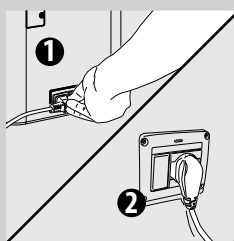

10 Włożyć wtyczkę do gniazdka elektrycznego znajdującego się z tyłu urządzenia.

11 Włożyć wtyczkę znajdującą się na drugim końcu kabla zasilającego do ściennego gniazdka elektrycznego o odpowiednim napięciu.

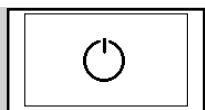

Czarny

12 Na wyświetlaczu pojawi się ikona stand-by.

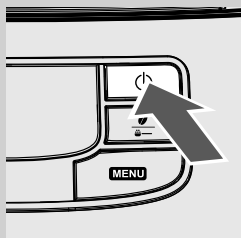

13 Aby włączyć urządzenie, należy nacisnąć przycisk „”. Wyświetlacz wskazuje, że należy przystąpić do napełnienia obwodu.

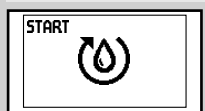

Żółty

PIERWSZE URUCHOMIENIE

Przed pierwszym użyciem należy wykonać następujące czynności:

- 1) napełnić obwód;
- 2) urządzenie wykona automatyczny cykl płukania/automatycznego czyszczenia;
- 3) uruchomić ręczny cykl płukania.

Napełnianie obwodu

W tym procesie świeża woda przepływa przez wewnętrzny obwód i nagrzewa urządzenie. Operacja trwa kilka minut.



1 Ustawić pojemnik pod rurką wylotu pary.

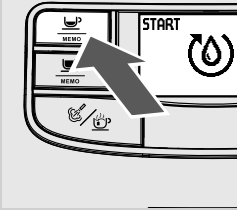

- 2 Nacisnąć przycisk „MEMO” (z ikoną filiżanki), aby rozpocząć cykl. Urządzenie przystąpi do automatycznego napełniania obwodu, wypuszczając niewielką ilość wody przez rurkę wylotu pary.



Żółty

- 3 Pasek pod symbolem wskazuje postęp operacji. Po zakończeniu tego procesu urządzenie automatycznie przerwie nalewanie.

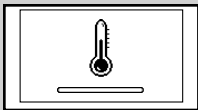

Żółty

- 4 Następnie na wyświetlaczu pojawi się symbol rozgrzewania urządzenia.

Automatyczny cykl płukania/autooczyszczania

Po zakończeniu nagrzewania urządzenie wykonuje automatyczny cykl płukania/automatycznego czyszczenia obwodów wewnętrznych świeżą wodą. Operacja zajmuje mniej niż jedną minutę.



- 5 Ustawić pojemnik pod dozownikiem kawy, aby zebrać niewielką ilość wypływającej wody.



Żółty

- 6 Na wyświetlaczu urządzenia pojawi się obraz pokazany z boku. Poczekać, aż cykl zakończy się automatycznie.



Uwaga:

nacisnąć przycisk „MEMO” (z ikoną filiżanki), aby zatrzymać nalewanie.

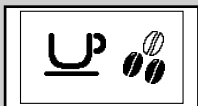

Zielony

- 7 Po zakończeniu powyższych czynności na wyświetlaczu urządzenia pojawi się obraz pokazany z boku.

Ręczny cykl płukania

Podczas tego procesu zostaje uruchomiony cykl parzenia kawy, a świeża woda przepływa przez obwód pary/gorącej wody. Operacja trwa kilka minut.



- 1 Ustawić pojemnik pod dozownikiem kawy.

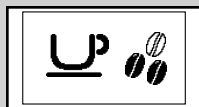

Zielony

- 2 Sprawdzić, czy na wyświetlaczu urządzenia pojawia się obraz pokazany z boku.

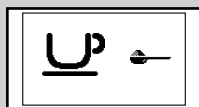

Zielony

- 3 Wybrać funkcję parzenia kawy wstępnie mielonej, naciskając przycisk „☕”. Na wyświetlaczu urządzenia pojawi się obraz pokazany z boku.



Uwaga:

nie dodawać kawy wstępnie zmielonej do przegródki.

- 4 Nacisnąć przycisk „☕ WEMO”. Urządzenie rozpoczyna nalewanie wody.

- 5 Po zakończeniu nalewania opróżnić pojemnik. Powtórzyć czynności od punktu 1 do punktu 4 dwukrotnie. Następnie przejść do punktu 6.



- 6 Ustawić pojemnik pod rurką wylotu pary.



Zielony

- 7 Naciśnąć przycisk „☕”. Na wyświetlaczu pojawi się symbol przedstawiony z boku.

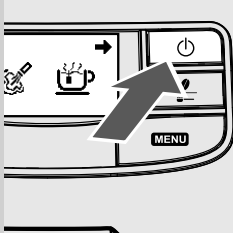

- 8 Naciśnąć przycisk „⏻”, aby rozpocząć nalewanie gorącej wody.



Czerwony

- 9 Nalać wodę do momentu pojawienia się symbolu braku wody.

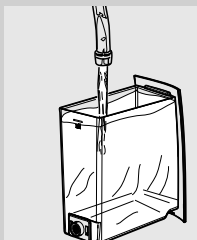

- 10 Po zakończeniu napełnić ponownie pojemnik na wodę do poziomu MAX. W tym momencie urządzenie jest gotowe do zaparzania kawy. Na wyświetlaczu pojawi się obraz pokazany po lewej stronie.

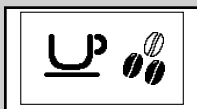

Zielony



Uwaga:

Jeżeli urządzenie nie było używane przed dwa tygodnie lub dłużej, po włączeniu wykonuje ono automatyczny cykl płukania/automatycznego czyszczenia. Następnie należy uruchomić ręczny cykl płukania zgodnie z powyższym opisem.

Automatyczny cykl płukania/autoczyszczenia jest automatycznie uruchamiany również wtedy, gdy od ponad 15 minut urządzenie jest w trybie stand-by lub zostało wyłączone.

Po zakończeniu cyklu można zaparzyć kawę.

Pomiar i programowanie twardości wody

Pomiar twardości wody jest bardzo ważny do ustalenia częstotliwości odwapniania urządzenia oraz do zainstalowania filtra wody „INTENZA+” (szczegółowe informacje na temat filtra wody znajdują się w kolejnym rozdziale).

Aby zmierzyć twardość wody, należy wykonać następujące czynności:

- 1 Zanurzyć w wodzie na 1 sekundę pasek testowy twardości wody (załączony do urządzenia).



Uwaga:

Pasek testowy można użyć tylko do jednego pomiaru.

- 2 Poczekać minutę.

- 3 Sprawdzić, ile kwadracików zmienia kolor na czerwony, i porównać z tabelą.



Uwaga:

numery na pasku testowym odpowiadają ustawieniom regulacji twardości wody.

A dokładnie:

- 1 = 1 (woda bardzo miękka)
- 2 = 2 (woda miękka)
- 3 = 3 (woda twarda)
- 4 = 4 (woda bardzo twarda)

Litery dotyczą punktów odniesienia umieszczonych na podstawie filtra wody „INTENZA+” (patrz kolejny rozdział).

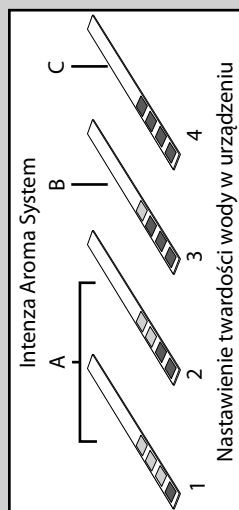
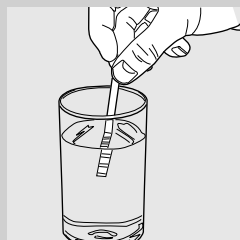

Żółty

- 4 Następnie można zaprogramować ustawienia twardości wody. Naciśnąć przycisk „MENU” i przewinąć opcje, naciskając przycisk „

Uwaga:

urządzenie jest dostarczane ze standardowym ustawieniem twardości wody, które jest odpowiednie do większości rodzajów wody.

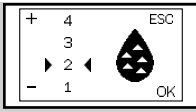

Żółty



Zielony

5 Nacisnąć przycisk „MEMO” (kawa), aby zwiększyć wartość, i przycisk „MEMO” (kawa), aby ją zmniejszyć.

6 Nacisnąć przycisk „MEMO” (kawa), aby zatwierdzić ustawienie.

7 Nacisnąć przycisk „L” (zeleny), aby opuścić MENU programowania. Wyświetlacz urządzenia pokazuje obraz przedstawiony z boku, a urządzenie jest gotowe do zaparzania.

Instalacja filtra wody „INTENZA+”

Zalecamy zainstalowanie filtra wody „INTENZA+”, który ogranicza tworzenie się kamienia w urządzeniu oraz nadaje bardziej intensywny aromat kawie espresso.



Filtr wody INTENZA+ jest do nabycia oddzielnie. Więcej informacji można znaleźć na stronie dotyczącej środków do konserwacji urządzenia w niniejszej instrukcji obsługi.

Woda jest podstawowym składnikiem każdej kawy espresso. Bardzo ważna jest zatem jej odpowiednia filtracja. Filtr wody „INTENZA+” zapobiega tworzeniu się osadów mineralnych i poprawia jakość wody.

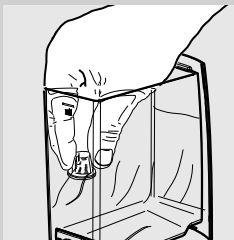

1 Wyjąć mały biały filtr znajdujący się w pojemniku na wodę. Przechowywać go w suchym miejscu.

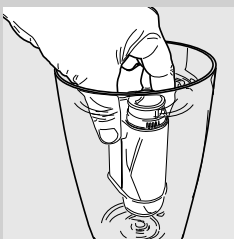

2 Wyjąć filtr wody „INTENZA+” z opakowania, zanurzyć go w zimnej wodzie w pozycji pionowej (częścią otwartą ku górze) i nacisnąć delikatnie na brzegi, aby wypuścić pęcherzyki powietrza.

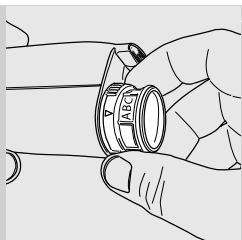

- 3** Ustawić filtr w zależności od dokonanych pomiarów (patrz poprzedni rozdział) i umieszczonych na podstawie filtra:
 A = woda miękka – 1 lub 2 na pasku testowym
 B = woda twarda (standard) – 3 na pasku testowym
 C = woda bardzo twarda – 4 na pasku testowym

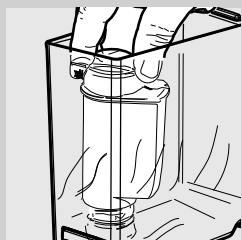

- 4** Włożyć filtr do pustego pojemnika na wodę. Pchnąć go do najniższego punktu.

- 5** Napętnić pojemnik na wodę świeżą wodą i włożyć go ponownie do urządzenia.

- 6** Za pomocą funkcji gorącej wody (patrz rozdział „Nalewanie gorącej wody”) nalać całą wodę znajdującą się w pojemniku.

- 7** Ponownie napętnić pojemnik na wodę.





Żółty

- 8** Nacisnąć przycisk „**MENU**” i przewinąć opcje, naciskając przycisk „” do momentu, gdy wyświetli się obraz przedstawiony z boku.



Żółty

- 9** Nacisnąć przycisk „”, aby wybrać „ON”, a następnie nacisnąć przycisk „”, aby zatwierdzić.

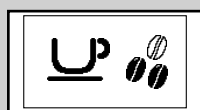

Zielony

- 10** Aby wyjść, nacisnąć przycisk „”. Wyświetlacz urządzenia pokazuje obraz przedstawiony z boku, a urządzenie jest gotowe do zaparowania.

W ten sposób urządzenie jest programowane w celu informowania użytkownika o konieczności wymiany filtra wody „INTENZA+”.

Wymiana filtra wody „INTENZA+”

Jeżeli konieczna jest wymiana filtra wody „INTENZA+”, pojawia się symbol przedstawiony z boku.

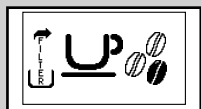

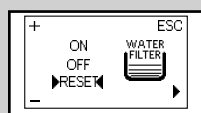

Żółty

- 1 Wymienić filtr zgodnie z opisem zawartym w poprzednim rozdziale.



Żółty

- 2 Nacisnąć przycisk „MENU” i przewinąć opcje, naciskając przycisk „
 - 3 Wybrać opcję „RESET”. Aby potwierdzić, nacisnąć przycisk „

Zielony

- 4 Aby wyjść, nacisnąć przycisk „

Urządzenie zostało zaprogramowane do pracy z nowym filtrem.



Uwaga:

Jeżeli filtr został już zainstalowany i użytkownik chce go wyjąć, ale nie wymieni, powinien wybrać opcję „OFF”.

Jeżeli nie ma filtra wody „INTENZA+”, należy włożyć do pojemnika mały biały filtr wyjęty wcześniej.

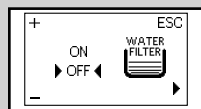

Żółty

REGULACJA

Urządzenie umożliwia wykonanie regulacji w celu zaparzenia jak najlepszej kawy.

Saeco Adapting System

Kawa jest produktem naturalnym i jej cechy mogą zmieniać się w zależności od pochodzenia, rodzaju mieszanki i palenia. Urządzenie posiada system autoregulacji, który pozwala na stosowanie każdego typu kawy ziarnistej dostępnej w sprzedaży (z wyjątkiem kawy karmelowej). Urządzenie automatycznie reguluje się po zaparzeniu kilku kaw, aby umożliwić uzyskanie jak najlepszego ekstraktu z kawy w stosunku do zbitej postaci kawy mielonej.

Regulacja młynka ceramicznego

Ceramiczne młynki do kawy gwarantują idealny stopień mielenia i odpowiedni rozmiar ziaren dla każdego typu kawy.

Ta technologia zapewnia zachowanie pełnego aromatu oraz gwarantuje prawdziwy smak włoskiej kawy w każdej filiżance.



Uwaga:

Młynec ceramiczny składa się z ruchomych elementów, które mogą być niebezpieczne. Nie wolno wkładać do niego palców lub innych przedmiotów. Wyregulować młynec ceramiczny tylko za pomocą kluczyka do regulacji mielenia.

Młynki ceramiczne mogą być regulowane w celu dopasowania stopnia mielenia kawy do indywidualnych upodobań.



Uwaga:

Pokrętło regulacji mielenia, umieszczone wewnątrz pojemnika na kawę ziarnistą, należy przekręcać tylko, kiedy młynec ceramiczny działa.

Regulację tę można wykonać poprzez naciśnięcie i obrócenie pokrętła do regulacji mielenia umieszczonego wewnątrz pojemnika na kawę ziarnistą, używając odpowiedniego kluczyka do regulacji młynka do kawy załączonego do urządzenia.

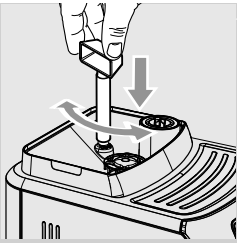

1 Nacisnąć i obrócić pokrętko regulacji mielenia każdorazowo tylko o jedną jednostkę. Różnicę w smaku można zauważyć po zaparzeniu 2-3 kaw.

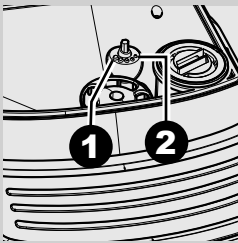

2 Punkty odniesienia znajdujące się wewnątrz pojemnika na kawę ziarnistą wskazują nastawiony stopień mielenia. Można ustawić 5 różnych stopni mielenia, od położenia 1 do mielenia grubego i lekkiego smaku do położenia 2 do mielenia drobnego i mocnego smaku.

Ustawienie młynka ceramicznego na drobniejsze mielenie spowoduje, że smak kawy będzie silniejszy. Aby wybrać słabszy smak kawy, należy ustawić młynek ceramiczny na grubsze mielenie.

Regulacja aromatu (intensywności kawy)

Można wybrać ulubioną mieszankę kawy i ustawić ilość kawy do zmielenia według indywidualnych upodobań. Można także wybrać funkcję kawy wstępnie zmielonej.

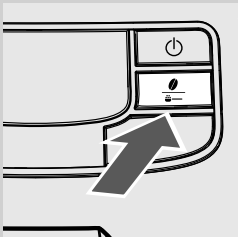

Uwaga:

regulację należy wykonać przed wybraniem kawy.

Naciskając przycisk „☉”, można wybrać jedno z czterech ustawień. Po każdym naciśnięciu przycisku „☉” aromat zmienia się o jeden stopień, w zależności od wybranej ilości:

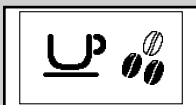

Zielony

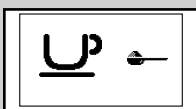

Zielony

- ☉☉☉ = aromat lekki
- ☉☉☉ = aromat średni
- ☉☉☉ = aromat mocny
- ☉☉☉☉ = kawa wstępnie zmielona

Regulacja dozownika

Możliwa jest regulacja wysokości dozownika, aby lepiej dopasować go do wielkości używanych filiżanek.

Aby wykonać regulację, należy podnieść lub obniżyć ręcznie dozownik, ustawiając palce tak, jak pokazano na rysunku.

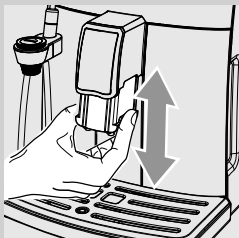

Zalecane pozycje:
Jeżeli stosowane są małe filiżanki;

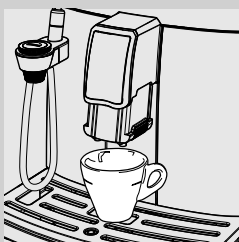

Jeżeli stosowane są duże kubki.





Pod dozownikiem można ustawić dwa kubki/dwie filiżanki, aby zaparzyć równocześnie dwie kawy.



Regulacja ilości kawy w filiżance

Urządzenie pozwala na regulację ilości parzonej kawy zgodnie z indywidualnymi gustami i/lub wielkością kubków/filiżanek.

Po każdym naciśnięciu przycisku „” lub „” urządzenie zaparza zaprogramowaną ilość kawy. Do każdego przycisku przypisane jest parzenie produktu. Odbywa się ono niezależnie.

Poniższa procedura wyjaśnia, w jaki sposób należy zaprogramować przycisk „”.

- 1 Ustawić filiżankę pod dozownikiem.

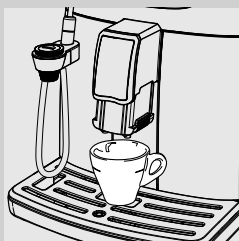



Zielony

- 2 Nacisnąć i trzymać wciśnięty przycisk „” aż do pojawienia się symbolu „MEMO”. Zwolnić przycisk. W tym momencie urządzenie jest programowane. Urządzenie rozpoczyna zaparzanie kawy.



Zielony



- 3 Gdy pojawi się symbol „STOP”, nacisnąć przycisk „” w momencie, gdy zostanie nalana odpowiednia ilość kawy.

W tym momencie przycisk „” jest zaprogramowany. Po każdym naciśnięciu przycisku urządzenie zaparzy taką samą ilość kawy espresso, jaka została zaprogramowana.



Uwaga:

aby zaprogramować przycisk kawy „”, należy wykonać powyższe operacje.

Użyć przycisku „”, aby przerwać zaparzanie kawy po nalaniu wybranej ilości, również podczas programowania przycisku kawy „”.

PARZENIE KAWY I KAWY ESPRESSO

Przed zaparzeniem kawy należy sprawdzić sygnalizację na wyświetlaczu oraz czy pojemnik na wodę i pojemnik na kawę ziarnistą są napełnione.

Parzenie kawy i kawy espresso na bazie kawy ziarnistej



Zielony



Zielony

- 1 Ustawić 1 lub 2 filiżanki pod dozownikiem.
- 2 Aby zaparzyć jedną kawę espresso lub kawę, należy nacisnąć przycisk „☕” i wybrać odpowiedni aromat.
- 3 Nacisnąć przycisk „☕ MEMO”, aby zaparzyć kawę espresso, lub przycisk „☕ MEMO”, aby zaparzyć kawę.
- 4 Aby zaparzyć 1 kawę espresso lub 1 kawę, należy nacisnąć odpowiedni przycisk tylko jeden raz. Pojawi się symbol pokazany z boku.
- 5 Aby zaparzyć 2 kawy espresso lub 2 kawy, należy nacisnąć odpowiedni przycisk kolejno dwa razy. Pojawi się symbol pokazany z boku.



Uwaga:

W tym trybie pracy urządzenie automatycznie rozpocznie mielenie i dozowanie odpowiedniej ilości kawy. Przygotowanie dwóch kaw espresso lub dwóch kaw wymaga dwóch cykli mielenia i dwóch cykli parzenia, które są automatycznie wykonywane przez urządzenie.

- 6 Po zakończeniu cyklu wstępnego parzenia kawa zacznie wypływać z dozownika.
- 7 Parzenie kawy zostanie automatycznie przerwane, kiedy ustawiony poziom zostanie osiągnięty. Istnieje jednak możliwość wcześniejszego przerwania parzenia kawy poprzez naciśnięcie przycisku „☕ MEMO”.

Parzenie kawy i kawy espresso na bazie kawy wstępnie zmielonej

Ta funkcja pozwala na stosowanie kawy wstępnie zmielonej i bezkofeinowej.

Funkcja kawy wstępnie zmielonej umożliwia zaparzenie tylko jednej kawy na raz.

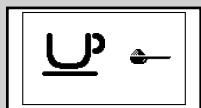

Zielony

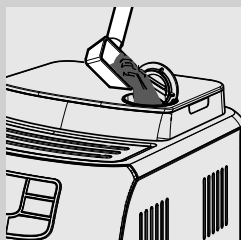



1 Nacisnąć przycisk „”, aby wybrać funkcję kawy wstępnie zmielonej.

2 Podnieść pokrywkę odpowiedniej przegródki i dodać jedną miarkę kawy wstępnie zmielonej. Stosować tylko miarkę załączoną do urządzenia, następnie założyć pokrywkę przegródki na kawę wstępnie zmieloną.



Uwaga:
do przegródki na kawę wstępnie zmieloną wsypywać tylko kawę wstępnie zmieloną. Wprowadzanie innych substancji lub przedmiotów może spowodować poważne uszkodzenie urządzenia. Uszkodzenia te nie są objęte gwarancją.

3 Nacisnąć przycisk „” lub przycisk „”, aby zaparzyć kawę espresso, lub przycisk „”, aby zaparzyć kawę. Rozpocznie się cykl parzenia.

4 Po zakończeniu cyklu wstępnego parzenia kawa zacznie wypływać z dozownika.

5 Parzenie kawy zostanie automatycznie przerwane, kiedy ustawiony poziom zostanie osiągnięty. Istnieje jednak możliwość wcześniejszego przerwania parzenia kawy poprzez naciśnięcie przycisku „”.

Po zakończeniu parzenia urządzenie powraca do menu głównego.

Aby zaparzyć kolejne kawy na bazie kawy wstępnie zmielonej, należy powtórzyć czynności opisane powyżej.



Uwaga:
Jeżeli do przegródki na kawę wstępnie zmieloną nie zostanie wsypana kawa wstępnie zmielona, zostanie nalana tylko woda.
Jeżeli dawka jest zbyt duża lub jeżeli zostaną wsypane 2 lub więcej miarek kawy, urządzenie nie naleje produktu, a kawa mielona zostanie usunięta do kasetki na fusy.

PARZENIE CAPPUCCINO



Uwaga:

Niebezpieczeństwo poparzeń! Na początku parzenia gorąca woda może przez chwilę pryskać. Automatyczna przystawka do spieniania mleka może być bardzo rozgrzana. Nie dotykać jej gołymi rękami. Używać specjalnego uchwytu ochronnego.

- 1 Napełnić pojemnik zimnym mlekiem do wysokości 1/3.





Uwaga:

stosować zimne mleko (~5 °C/ 41 °F) o zawartości białka co najmniej 3%, aby zapewnić dobrą jakość cappuccino. Można stosować mleko pełnotłuste lub odtłuszczone, w zależności od indywidualnych upodobań.



Uwaga:

Jeżeli użytkownik chce wytworzyć parę w momencie włączenia urządzenia lub po zaparzeniu kawy, przed wykonaniem tej operacji może być konieczne nalanie wody pozostałej w obwodzie.

W tym celu należy nacisnąć „”, a następnie przycisk „”, aby wytworzyć parę przez kilka sekund. Następnie nacisnąć przycisk „”, aby przerwać wytwarzanie. Następnie przejść do punktu 2.

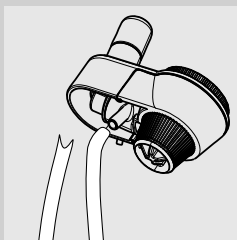

- 2 Włożyć rurkę zasysającą do automatycznej przystawki do spieniania mleka.

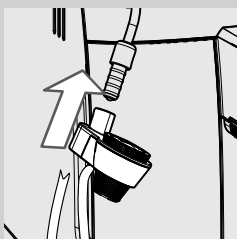

- 3 Włożyć automatyczną przystawkę do spieniania mleka do obsady rurki wylotu pary aż do zaczepienia.

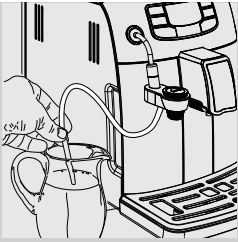

4 Włożyć rurkę zasysającą do pojemnika na mleko.





Ostrzeżenie:
ze względów higienicznych należy upewnić się, czy zewnętrzna powierzchnia rurki zasysającej jest czysta.



5 Ustawić filiżankę pod automatyczną przystawką do spieniania mleka.



Zielony

6 Naciśnąć przycisk „”. Na wyświetlaczu pojawi się symbol przedstawiony z boku. Naciśnąć przycisk „”, aby rozpocząć wytwarzanie pary.

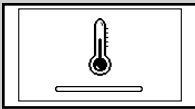

Żółty

7 Urządzenie potrzebuje czasu na wstępne nagrzanie. W tej fazie wyświetlany jest symbol przedstawiony z boku.



Zielony

8 Kiedy pojawi się symbol przedstawiony z boku, urządzenie rozpoczyna nalewanie spienionego mleka bezpośrednio do filiżanki.

9 Naciśnąć przycisk „”, aby przerwać nalewanie.

10 Włożyć pojemnik na mleko do lodówki, aby zapewnić prawidłowe warunki przechowywania.

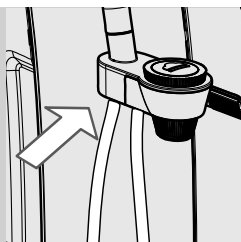

11 Po użyciu rurki zasysającej można ją odłożyć tak, jak przedstawiono na ilustracji.

Uwaga:

Po naciśnięciu przycisku „” należy poczekać kilka sekund, zanim urządzenie całkowicie zakończy cykl wytwarzania pary.

! Ostrzeżenie:

Po spienieniu mleka należy nalać niewielką ilość gorącej wody do pojemnika. Szczegółowe informacje na temat czyszczenia znajdują się w rozdziale „Codzienne czyszczenie automatycznej przystawki do spieniania mleka”.

Uwaga:

po wytworzeniu pary można od razu rozpocząć parzenie kawy espresso lub nalewanie gorącej wody.

NALEWANIE GORĄCEJ WODY

! Uwaga:

Niebezpieczeństwo poparzeń! Na początku parzenia gorąca woda może przez chwilę pryskać. Automatyczna przystawka do spieniania mleka może być bardzo rozgrzana. Nie wolno dotykać jej gołymi rękami. Używać specjalnego uchwyty ochronnego.

Przed nalaniem gorącej wody należy sprawdzić, czy urządzenie jest gotowe do pracy oraz czy pojemnik na wodę jest pełny.

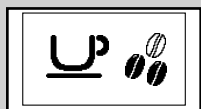

Zielony

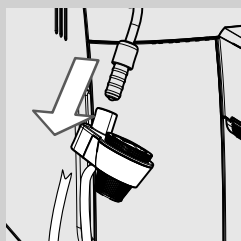

1 Zdjąć automatyczną przystawkę do spieniania mleka tak, jak przedstawiono na ilustracji.

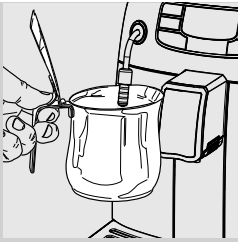



2 Ustawić pojemnik pod rurką wylotu pary.

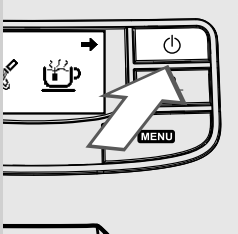

Zielony

3 Naciśnąć przycisk „/””. Na wyświetlaczu pojawi się symbol przedstawiony z boku.



4 Naciśnąć przycisk „”, aby rozpocząć nalewanie gorącej wody.

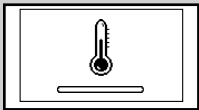

Żółty

5 Urządzenie potrzebuje czasu na wstępne nagrzanie. W tej fazie wyświetlany jest symbol przedstawiony z boku.



Zielony

6 Nalać odpowiednią ilość gorącej wody. Aby przerwać nalewanie gorącej wody, należy naciśnąć przycisk „””.

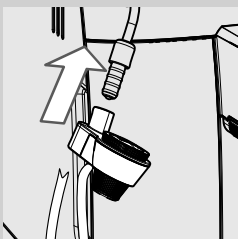

7 Włożyć automatyczną przystawkę do spieniania mleka do obsady rurki wylotu pary aż do zaczepienia.

CZYSZCZENIE I KONSERWACJA

Codziennie czyszczenie urządzenia.



Ostrzeżenie:

regularne czyszczenie i konserwacja urządzenia są niezbędne do zapewnienia długiego okresu użytkowania urządzenia. Urządzenie jest stale narażone na działanie wilgoci, kawy i kamienia!

W niniejszym rozdziale przedstawiono w sposób szczegółowy, jakie czynności należy wykonać i z jaką częstotliwością. Niewykonywanie tych czynności doprowadzi do awarii urządzenia. W takim wypadku naprawa NIE jest objęta gwarancją.



Uwaga:

- Do czyszczenia urządzenia stosować miękką ściereczkę zwilżoną w wodzie.
- Nie wkładać do zmywarki wyjmowanych elementów.
- Nie zanurzać urządzenia w wodzie.
- Do czyszczenia urządzenia nie wolno używać alkoholu, rozpuszczalników i/lub ostrych przedmiotów.
- Nie suszyć urządzenia i/lub jego elementów w piecyku mikrofalowym i/lub w tradycyjnym piecu.

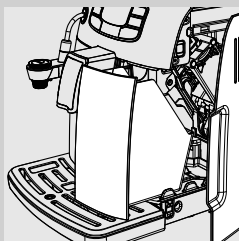

- 1 Codziennie, kiedy urządzenie jest włączone, należy opróżnić i wyczyścić kasetkę na fusy.

Pozostałe czynności konserwacyjne mogą być wykonywane, tylko jeżeli urządzenie jest wyłączone i odłączone od zasilania elektrycznego.

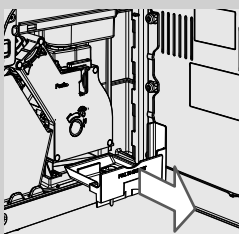

- 2 Opróżnić i wyczyścić kasetkę na kawę wewnątrz urządzenia. Otworzyć drzwiczki serwisowe, wyjąć kasetkę na kawę i wyrzucić resztki kawy.

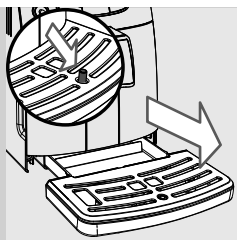

- 3 Opróżnić i umyć tacę ociekową. Czynność tę należy wykonywać również wtedy, gdy wskaźnik pełnej tacy ociekowej jest podniesiony.

Codienne czyszczenie pojemnika na wodę

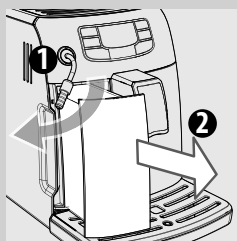

- 1 Zdjąć mały biały filtr lub filtr wody INTENZA+ (jeżeli jest zamontowany) z pojemnika i umyć pojemnik świeżą wodą.
- 2 Założyć mały biały filtr lub filtr wody INTENZA+ (jeżeli jest zamontowany) w odpowiednim miejscu, lekko go dociskając i przekręcając.
- 3 Napełnić pojemnik świeżą wodą.

Codienne czyszczenie automatycznej przystawki do spieniania mleka

Należy pamiętać o czyszczeniu automatycznej przystawki do spieniania mleka codziennie i po każdym użyciu, aby zapewnić higienę i przygotowanie piany mleka o idealnej konsystencji.

Po spienieniu mleka zawsze należy:

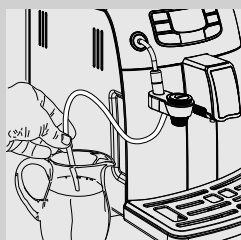

- 1 włożyć rurkę zasysającą do pojemnika ze świeżą wodą.



- 2 Ustawić pusty pojemnik pod automatyczną przystawką do spieniania mleka.

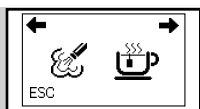

Zielony

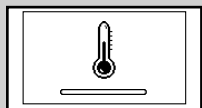

Żółty



Zielony

3 Nacisnąć przycisk „”. Pojawi się symbol pokazany z boku.

4 Nacisnąć przycisk „”, aby wybrać parę.

5 Urządzenie potrzebuje czasu na wstępne nagrzanie. W tej fazie wyświetlany jest symbol przedstawiony z boku.

6 W fazie nalewania pojawia się symbol przedstawiony z boku. Nalać wodę przez automatyczną przystawkę do spieniania mleka do momentu, aż zacznie wypływać czysta woda. Nacisnąć przycisk „”, aby przerwać nalewanie.

7 Wyczyścić rurkę zasysającą wilgotną ściereczką.

Cotygodniowe czyszczenie urządzenia

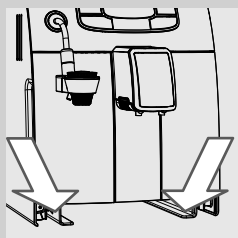

1 Wyczyścić miejsce tacy ociekowej.

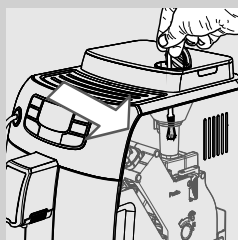

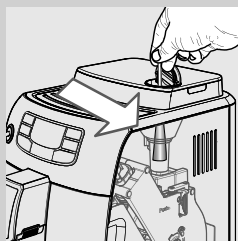

2 Przegródkę na kawę wstępnie zmieloną można wyczyścić pędzelkiem (do nabycia oddzielnie) lub uchwytem sztućca.

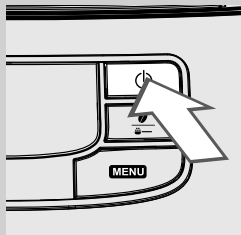

Cotygodniowe czyszczenie bloku kawy

Blok kawy należy czyścić za każdym razem, kiedy pojemnik na kawę ziarnistą jest napełniany, lub przynajmniej raz na tydzień.



- 1 Wyłączyć urządzenie, naciskając przycisk „”, i wyciągnąć wtyczkę z gniazdka elektrycznego.

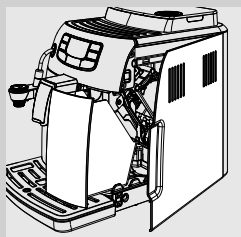

- 2 Wyjąć kasetkę na fusy. Otworzyć drzwiczki serwisowe.

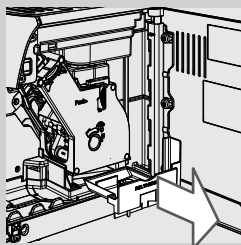

- 3 Wyciągnąć kasetkę na kawę i wyczyścić ją.

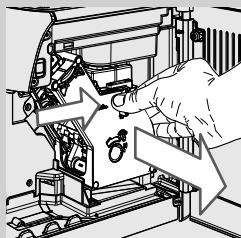

- 4 Aby wyjąć blok kawy, należy nacisnąć przycisk „PUSH” i pociągnąć za uchwyt.

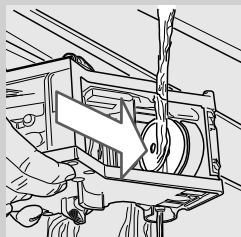

- 5 Umyć dokładnie blok kawy w świeżej, letniej wodzie. Umyć starannie górny filtr.



Ostrzeżenie:

do czyszczenia bloku kawy nie wolno używać detergentów ani mydła.

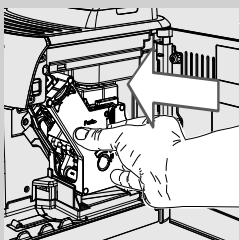
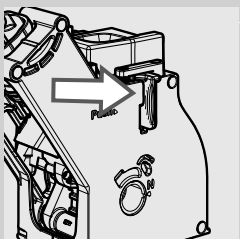
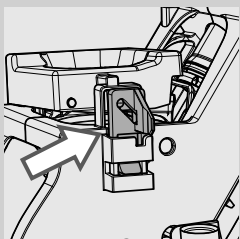
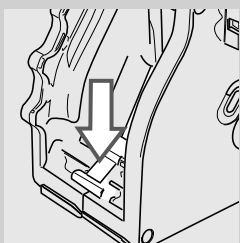
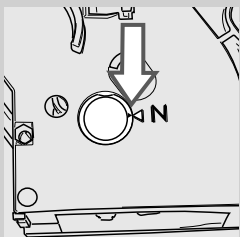

- 6** Poczekać, aż blok kawy całkowicie wyschnie na powietrzu.
- 7** Dokładnie wyczyścić wewnętrzną część urządzenia, używając miękkiej ściereczki zwilżonej w wodzie.
- 8** Sprawdzić, czy blok kawy znajduje się w pozycji spoczynku. Dwa punkty odniesienia muszą się na siebie nakładać. Jeżeli nie, należy wykonać czynności opisane w punktach 9-10.
- 9** Delikatnie nacisnąć w dół dźwignę, aż dotknie podstawy bloku kawy i nałożą się na siebie dwa punkty odniesienia umieszczone z boku bloku.
- 10** Sprawdzić, czy haczyk blokujący blok kawy jest w prawidłowym położeniu. Aby to sprawdzić, należy mocno wcisnąć przycisk „PUSH”, aż słychać będzie zatrzaśnięcie. Sprawdzić, czy haczyk dotyka samego czubka. Jeżeli nie, należy spróbować jeszcze raz.
- 11** Umieścić ponownie blok kawy w odpowiedniej wnęce i zaczepić go, nie wciskając przycisku „PUSH”.

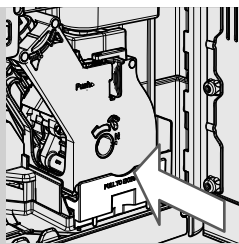

12 Włożyć kasetkę na kawę i zamknąć drzwiczki serwisowe.

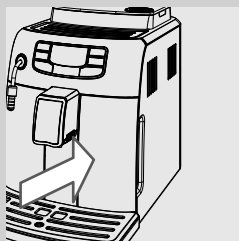

13 Włożyć kasetkę na fusy.

Comiesięczne czyszczenie automatycznej przystawki do spieniania mleka

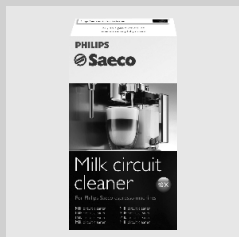

Automatyczna przystawka do spieniania mleka wymaga dokładnego czyszczenia co miesiąc przy użyciu systemu czyszczenia obwodu mleka „Saeco Milk Circuit Cleaner”. „Saeco Milk Circuit Cleaner” jest do nabycia oddzielnie. Więcej informacji można znaleźć na stronie dotyczącej środków do konserwacji urządzenia w niniejszej instrukcji obsługi.



1 Sprawdzić, czy automatyczna przystawka do spieniania mleka jest prawidłowo zainstalowana.

2 Wlać do pojemnika środek do czyszczenia obwodu mleka. Dolać ½ l letniej wody i poczekać, aż środek całkowicie się rozpuści.

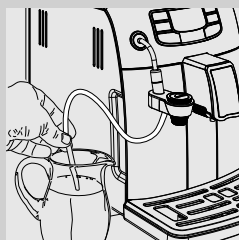

3 Włożyć rurkę zasysającą do pojemnika.

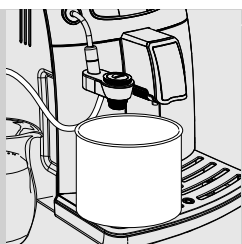

Zielony

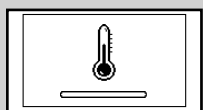

Żółty



Zielony

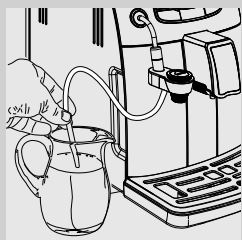
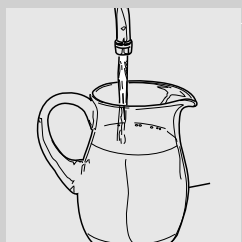

4 Ustawić duży pojemnik (1,5 l) pod automatyczną przystawką do spieniania mleka.

5 Nacisnąć przycisk „”. Pojawi się symbol pokazany z boku.

6 Nacisnąć przycisk „”, aby rozpocząć wytwarzanie pary.

7 Urządzenie potrzebuje czasu na wstępne nagrzanie. W tej fazie wyświetlany jest symbol przedstawiony z boku.

8 Podczas nalewania pojawia się symbol przedstawiony z boku. Gdy skończy się roztwór, należy nacisnąć przycisk „”, aby przerwać nalewanie.



Uwaga:

Nie wolno pić roztworu nalanego w tym procesie.

9 Dokładnie wypłukać pojemnik i napełnić go ½ l świeżej wody, która następnie zostanie użyta w cyklu płukania.

10 Włożyć rurkę zasysającą do pojemnika.



Zielony

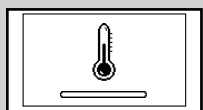

Żółty



Zielony

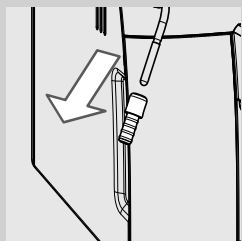
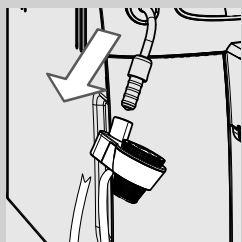

11 Opróżnić pojemnik i ustawić go z powrotem pod automatyczną przystawką do spieniania mleka.

12 Nacisnąć przycisk „”. Pojawi się symbol pokazany z boku.

13 Nacisnąć przycisk „”, aby rozpocząć wytwarzanie pary.

14 Urządzenie potrzebuje czasu na wstępne nagrzanie. W tej fazie wyświetlany jest symbol przedstawiony z boku.

15 Podczas nalewania pojawia się symbol przedstawiony z boku. Gdy skończy się woda, należy nacisnąć przycisk „”, aby przerwać nalewanie.

16 Umyć wszystkie elementy automatycznej przystawki do spieniania mleka zgodnie z poniższym opisem.

17 Zdjąć z urządzenia automatyczną przystawkę do spieniania mleka.

18 Zdjąć gumową osłonę z rurki wylotu pary.



Ostrzeżenie:

Rurka wylotu pary może być gorąca, jeżeli była niedawno używana.

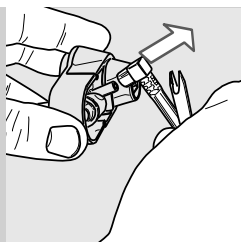

19 Wyjąć rurkę zasysającą.

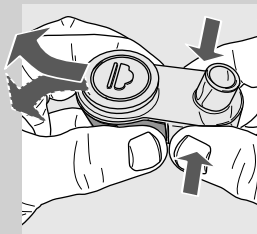

20 Aby zdjąć automatyczną przystawkę do spieniania mleka, należy nacisnąć z boków i wyjąć ją, wykonując powoli ruchy w bok tak, jak przedstawiono na ilustracji.

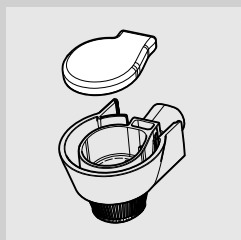

21 Zdjąć gumową pokrywkę tak, jak przedstawiono na ilustracji.

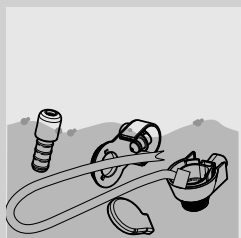

22 Umyć wszystkie elementy w letniej wodzie.



Uwaga:

Do czyszczenia można włożyć elementy do zmywarki do naczyń.

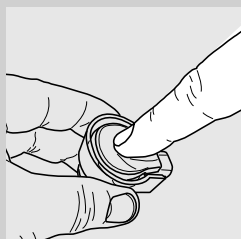

23 Założyć pokrywkę, naciskając w środku, i sprawdzić, czy jest dobrze zamocowana.

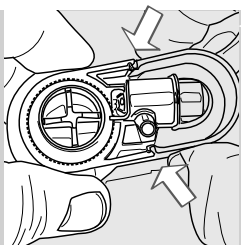

24 Zamontować w złączce automatyczną przystawkę do spieniania mleka i sprawdzić, czy jest dobrze zamocowana w obsadzie.

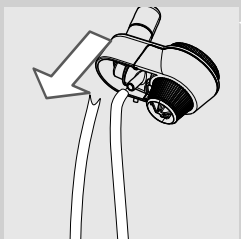

25 Założyć rurkę zasysającą.

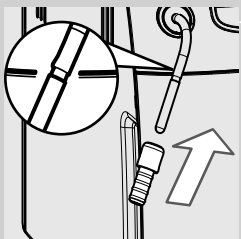

26 Założyć gumową osłonę na rurkę wylotu pary.

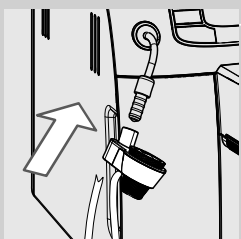

27 Włożyć automatyczną przystawkę do spieniania mleka na gumową osłonę aż do zaczepienia.



Ostrzeżenie:

Nie umieszczać gumowej osłony poza wskazane miejsce. W takim przypadku automatyczna przystawka do spieniania mleka nie działa prawidłowo, ponieważ nie jest w stanie zasysać mleka.

Comiesięczne smarowanie bloku kawy

Należy smarować blok kawy po zaparzeniu około 500 filiżanek kawy lub raz na miesiąc.

Smar Saeco do smarowania bloku kawy można zakupić oddzielnie. Więcej informacji można znaleźć na stronie dotyczącej środków do konserwacji urządzenia w niniejszej instrukcji obsługi.

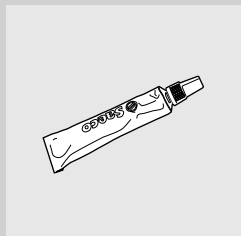

Ostrzeżenie:

przed rozpoczęciem smarowania bloku kawy należy go umyć w świeżej wodzie i pozostawić do wyschnięcia zgodnie z opisem zawartym w rozdziale „Cotygodniowe czyszczenie bloku kawy”.

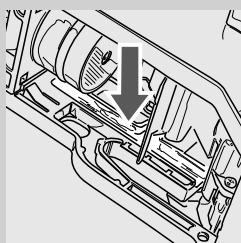

- 1 Nakładać smar w sposób jednolity na obie prowadnice boczne.

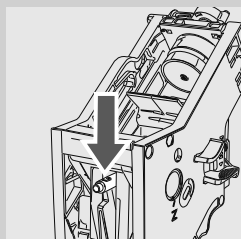
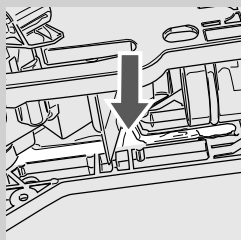

- 2 Nasmarować również wałek.

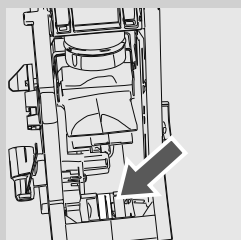

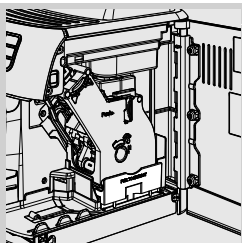

3 Włożyć blok kawy w odpowiednie miejsce aż do zatrzaśnięcia (patrz rozdział „Cotygodniowe czyszczenie bloku kawy”). Włożyć kasetkę na kawę.

4 Zamknąć drzwiczki serwisowe. Włożyć kasetkę na fusy.

Comiesięczne czyszczenie bloku kawy przy pomocy pastylek odtłuszczających



Oprócz cotygodniowego czyszczenia zalecamy wykonywanie cyklu czyszczenia przy pomocy pastylek odtłuszczających po zaparzeniu około 500 filiżanek kawy lub raz na miesiąc. Ta czynność uzupełnia proces konserwacji bloku kawy.

Pastyłki odtłuszczające są do nabycia oddzielnie. Więcej informacji można znaleźć na stronie dotyczącej środków do konserwacji urządzenia w niniejszej instrukcji obsługi.

! **Ostrzeżenie:**
pastylki odtłuszczające mogą być używane tylko do czyszczenia. Nie można ich używać do odwapniania. Do odwapniania należy stosować odwapniacz Saeco zgodnie z procedurą przedstawioną w rozdziale „Odwapnianie”.



1 Ustawić pojemnik pod dozownikiem.

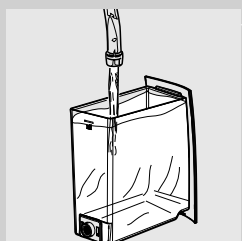

2 Nappełnić pojemnik na wodę świeżą wodą do poziomu „MAX”.

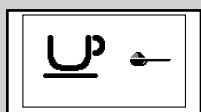
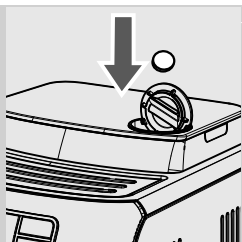

Zielony

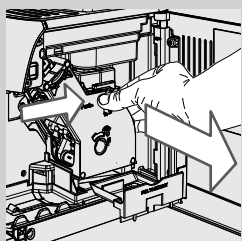
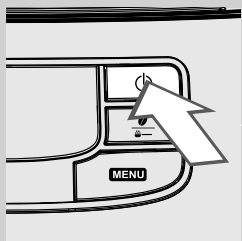
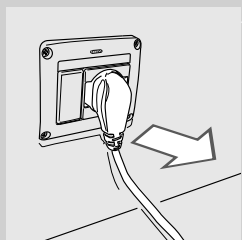

3 Włożyć pastylkę odtłuszczającą do przegródki na kawę wstępnie zmieloną.

4 Raz lub kilkakrotnie nacisnąć przycisk „”, aby wybrać funkcję kawy wstępnie zmielonej, nie dodając kawy mielonej do przegródki.

5 Nacisnąć przycisk „”, aby rozpocząć cykl parzenia kawy.

6 Poczekać, aż urządzenie naleje pół filiżanki wody.

7 Wyjąć wtyczkę kabla zasilającego ze ściennego gniazdka elektrycznego.

8 Poczekać około 15 minut aż roztwór zacznie działać. Wylać nalaną wodę.

9 Ponownie włożyć wtyczkę kabla zasilającego do ściennego gniazdka elektrycznego. Włączyć urządzenie poprzez naciśnięcie przycisku „”. Zaczekać, aż automatyczny cykl płukania zostanie zakończony.

10 Wyjąć kasetkę na fusy i otworzyć drzwiczki serwisowe. Wyjąć kasetkę na kawę, a następnie blok kawy.

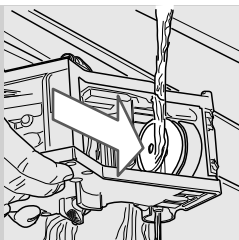

11 Umyć dokładnie blok kawy w świeżej wodzie.

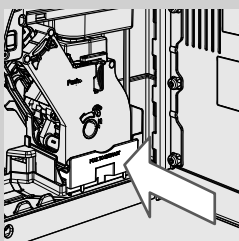

12 Po przepłukaniu bloku kawy należy włożyć go ponownie w odpowiednie miejsce do momentu zaczepienia (patrz rozdział „Cotygodniowe czyszczenie bloku kawy”). Włożyć kasetkę na kawę i kasetkę na fusy. Zamknąć drzwiczki serwisowe.

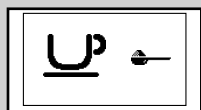

Zielony

13 Nacisnąć przycisk „☕” , aby wybrać funkcję kawy wstępnie zmielonej, nie dodając kawy mielonej do przegródki.

14 Nacisnąć przycisk „☕” , aby rozpocząć cykl parzenia kawy.

15 Powtórzyć dwa razy czynności od punktu 13 do punktu 14. Wylać nalaną wodę.

16 Aby wyczyścić tacę ociekową, należy włożyć do środka jedną pastylkę odtłuszczającą i napełnić tacę ciepłą wodą do poziomu 2/3. Począkać około 30 minut, aż roztwór czyszczący zacznie działać, następnie spuścić dużą ilością wody.

Comiesięczne czyszczenie pojemnika na kawę ziarnistą

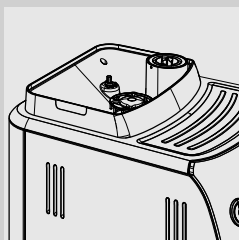

Wyczyścić pojemnik na kawę ziarnistą raz na miesiąc. Opróżnić go i użyć wilgotnej ściereczki, aby usunąć substancje oleiste po kawie. Ponownie napełnić pojemnik kawą ziarnistą.

ODWAPNIANIE

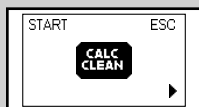

Żółty

Proces odwapniania trwa około 35 minut. Podczas użytkowania w środku urządzenia tworzy się kamień, który należy regularnie usuwać. W przeciwnym razie obwód wodny i obwód kawy mogą zostać zablokowane. Urządzenie sygnalizuje, kiedy należy wykonać odwapnianie. Jeżeli na wyświetlaczu urządzenia pojawia się napis CALC CLEAN, oznacza to, że należy wykonać odwapnianie.



Ostrzeżenie:

niewykonywanie odwapniania spowoduje, że urządzenie przestanie działać prawidłowo. W tym wypadku gwarancja NIE obejmuje naprawy.



Używać tylko odwapniacza Saeco. Został on opracowany specjalnie w celu zapewnienia jak najlepszej pracy urządzenia.

Odwapniacz SAECO jest do nabycia oddzielnie. Więcej informacji można znaleźć na stronie dotyczącej środków do konserwacji urządzenia w niniejszej instrukcji obsługi.



Uwaga:

nie wolno pić roztworu odwapniającego ani nalewanych produktów aż do zakończenia cyklu. Nie wolno używać octu jako odwapniacza.



Uwaga:

nie wyłączać urządzenia w trakcie cyklu odwapniania. Wyłączenie urządzenia powoduje, że należy wykonać cykl od początku.

Aby wykonać cykl odwapniania, należy przestrzegać następujących zaleceń:

Przed rozpoczęciem odwapniania należy:

- 1 Opróżnić tacę ociekową.

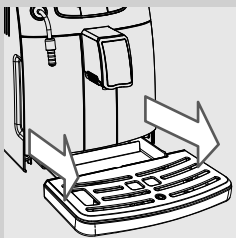

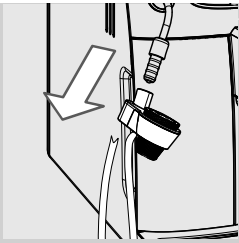

2 Zdjąć automatyczną przystawkę do spieniania mleka z rurki wylotu pary/gorącej wody.

3 Wyjąć filtr wody „INTENZA+” (jeżeli został zamontowany) z pojemnika na wodę.



Żółty

4 Nacisnąć przycisk „MENU”. Nacisnąć przycisk „” aż do pojawienia się na wyświetlaczu obrazu przedstawionego z boku.

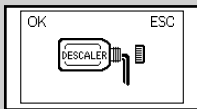



Czerwony

5 Nacisnąć przycisk „”, aby przejść do menu odwapniania.



Uwaga:

jeżeli przycisk „” został naciśnięty omyłkowo, należy wyjść, naciskając przycisk „”.

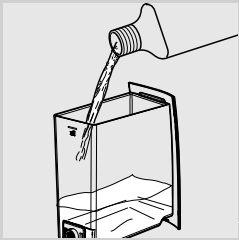

6 Wyjąć pojemnik na wodę i włożyć do niego całą zawartość odwapniacza Saeco. Napełnić pojemnik świeżą wodą do poziomu MAX.

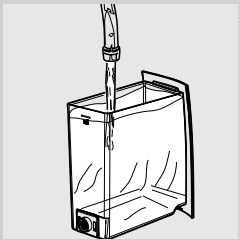

7 Włożyć pojemnik na wodę do urządzenia.



8 Ustawić duży pojemnik (1,5 l) pod rurką wylotu pary/gorącej wody i pod dozownikiem.

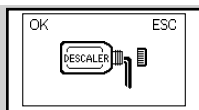

Czerwony

9 Nacisnąć przycisk „”, aby rozpocząć cykl odwapniania.





Czerwony

10 Urządzenie rozpoczyna nalewanie roztworu odwapniającego w regularnych odstępach. Pasek przedstawia postęp cyklu.



Czerwony

**Uwaga:**

można przerwać cykl odwapniania, naciskając przycisk „”. Aby kontynuować cykl, należy ponownie nacisnąć przycisk „”. W tym czasie można opróżnić pojemnik lub oddalić się na chwilę.

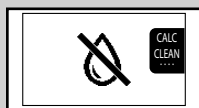

Czerwony

11 Gdy pojawi się ten symbol, oznacza to, że pojemnik na wodę jest pusty.

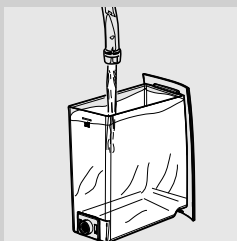

12 Wyjąć pojemnik na wodę, opłukać go i napełnić świeżą wodą do poziomu MAX. Włożyć go z powrotem do urządzenia.

13 Opróżnić tacę ociekową i włożyć ją ponownie w odpowiednie miejsce.

14 Opróżnić pojemnik i ustawić go pod rurką wylotu pary/gorącej wody i pod dozownikiem.



Czerwony

15 W momencie wkładania pojemnika na wodę wyświetlony zostaje symbol przedstawiony z boku. Nacisnąć przycisk „”, aby rozpocząć cykl płukania.



Czerwony

16 Gdy pojawi się ten symbol, oznacza to, że pojemnik na wodę jest pusty. Powtórzyć czynności od punktu 12 do punktu 15. Następnie przejść do punktu 17.

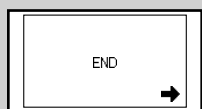
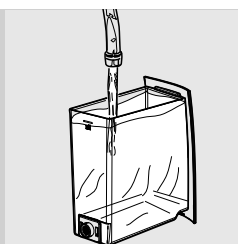

Czerwony



Żółty

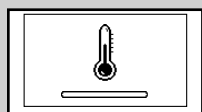

Żółty

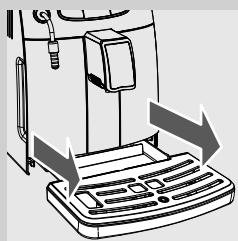

17 Jeżeli pojemnik na wodę jest pusty, należy go wyjąć, opłukać i napelnić świeżą wodą do poziomu MAX. Włożyć go z powrotem do urządzenia.

18 Opróżnić pojemnik i ustawić go z powrotem pod dozownikiem.

19 Jeżeli cała woda konieczna do płukania została wylana, w urządzeniu pojawi się symbol pokazany z boku. Nacisnąć przycisk „”, aby wyjść z cyklu odwapniania.

20 Urządzenie wykonuje automatyczne napełnianie obwodu.

21 W tym momencie urządzenie wykonuje cykl rozgrzewania i automatycznego płukania w celu zaparzenia produktów.

22 Opróżnić tacę ociekową i włożyć ją ponownie w odpowiednie miejsce.

23 Wyjąć i opróżnić pojemnik.

24 Cykl odwapniania został zakończony.

25 Umieścić filtr wody „INTENZA+” (jeżeli został zamontowany) w pojemniku na wodę i włożyć automatyczną przystawkę do spieniania mleka.



Uwaga:

po zakończeniu cyklu odwapniania należy umyć blok kawy zgodnie z opisem zawartym w rozdziale „Cotygodniowe czyszczenie bloku kawy”.

Dwa cykle płukania są wykonywane w celu umycia obwodu zaprogramowaną ilością wody odpowiednią do zapewnienia idealnej pracy urządzenia. Jeżeli pojemnik nie zostanie napełniony do poziomu MAX, może być konieczne wykonanie trzech lub większej liczby cykli w urządzeniu.

PROGRAMOWANIE

Użytkownik może zmienić niektóre ustawienia pracy urządzenia zgodnie z własnymi wymaganiami.

Parametry regulacji

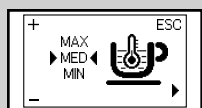

Żółty

Temperatura kawy

Ta funkcja umożliwi regulację temperatury parzenia kawy.

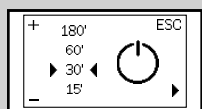

Żółty

Timer (stand-by)

Ta funkcja umożliwi regulację czasu przejścia do trybu stand-by po ostatnim parzeniu.

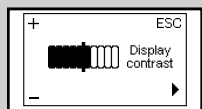

Żółty

Kontrast

Ta funkcja umożliwi regulację kontrastu wyświetlacza w celu lepszego wyświetlania komunikatów.



Żółty

Twardość wody

Ta funkcja umożliwi regulację ustawień w zależności od twardości wody stosowanej przez użytkownika.

1 = woda bardzo miękka

2 = woda miękka

3 = woda twarda

4 = woda bardzo twarda

Szczegóły są opisane w rozdziale „Pomiar i programowanie twardości wody”.

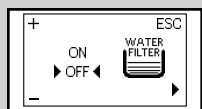

Żółty

Filtr wody „INTENZA+”

Ta funkcja umożliwi zarządzanie filtrem wody „INTENZA+”.

Szczegóły są opisane w rozdziale dotyczącym stosowania filtra.

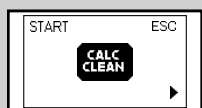

Żółty

Cykl odwapniania

Ta funkcja umożliwi wykonanie cyklu odwapniania.

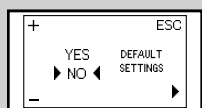

Żółty

Ustawienia fabryczne

Funkcja ta umożliwi przywrócenie wartości fabrycznych.

Przykład programowania

W przykładzie wyjaśniamy, jak przejść do programowania kontrastu wyświetlacza. Programowanie innych funkcji wykonuje się w taki sam sposób.

Można przejść do menu programowania, tylko kiedy urządzenie jest włączone, a na wyświetlaczu pojawia się obraz przedstawiony z boku.



Zielony

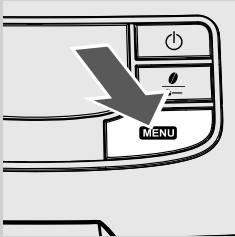

- 1 Nacisnąć przycisk „MENU”, aby wejść do menu programowania.

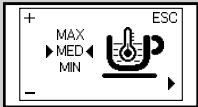

Żółty

- 2 Zostanie wyświetlona pierwsza strona.

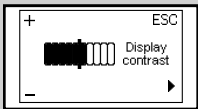
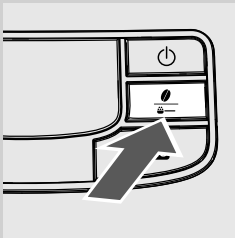

Żółty

- 3 Nacisnąć przycisk „☕”, aby przewinąć strony aż do wyświetlenia się funkcji kontrastu wyświetlacza.

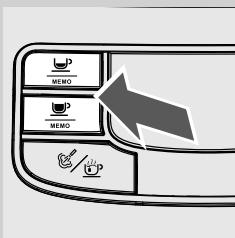

- 4 Nacisnąć przyciski „☕” i „☕”, aby zwiększyć lub zmniejszyć wartość funkcji.

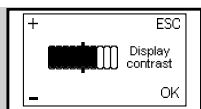

Żółty

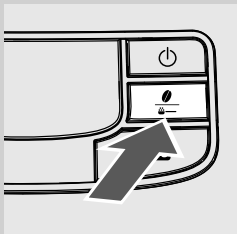

- 5** Po zmianie wartości pojawi się komunikat „OK”. Nacisnąć przycisk „OK”, aby zatwierdzić zmianę.

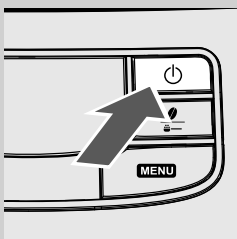

- 6** Nacisnąć przycisk „Power”, aby wyjść z programowania.

**Uwaga:**

urządzenie automatycznie wychodzi z programowania po upływie 3 minut bez potrzeby interwencji użytkownika. Zmienione wartości, które nie zostały zatwierdzone, nie będą zapisane.

OBJAŚNIENIE SYMBOLI NA WYŚWIETLACZU

Urządzenie jest wyposażone w system kolorów ułatwiający zrozumienie sygnałów na wyświetlaczu.
Kod koloru symboli opiera się na zasadzie świateł ulicznych.

Sygnaly gotowości (zielony)

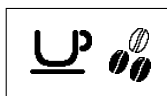

Urządzenie jest gotowe do zaparzania produktów.

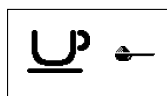

Urządzenie jest gotowe do zaparzania kawy wstępnie zmielonej.



Wybór pary lub gorącej wody.



Nalewanie gorącej wody.

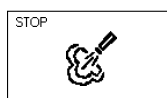

Wytwarzanie pary.

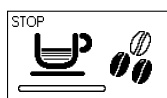

Urządzenie w fazie parzenia kawy espresso.

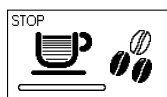

Urządzenie w fazie parzenia kawy.



Urządzenie w fazie parzenia dwóch kaw espresso.

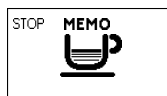

Urządzenie w fazie parzenia dwóch kaw.

Sygnaly gotowości (zielony)

Urządzenie w fazie programowania ilości kawy do zaparzenia.

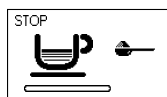

Zaparzanie kawy na bazie kawy wstępnie zmielonej w toku.

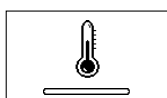
Sygnaly informacyjne (żółty)

Urządzenie w fazie ogrzewania przed parzeniem napojów lub nalewaniem gorącej wody.

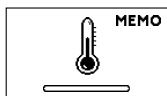

Urządzenie w fazie ogrzewania podczas programowania napojów.



Urządzenie w fazie płukania. Poczekać, aż urządzenie zakończy cykl.

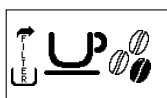

Urządzenie sygnalizuje, że należy wymienić filtr wody „INTENZA+”.



Blok kawy jest w fazie przywracania ustawień z powodu zresetowania urządzenia.

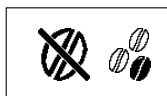

Napełnić pojemnik kawą ziarnistą i uruchomić cykl.

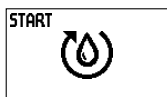

Napełnić obwód.

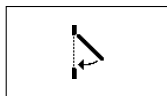

Należy wykonać odwapnianie urządzenia. Nacisnąć przycisk „MEMO”, aby przejść do menu odwapniania. Wykonać czynności opisane w rozdziale odwapniania w niniejszej instrukcji. Aby wykonać odwapnianie później i kontynuować korzystanie z urządzenia, należy nacisnąć przycisk „ON”.
Uwaga: niewykonywanie odwapniania spowoduje awarię urządzenia. W takim wypadku naprawa NIE jest objęta gwarancją.

Sygnaly alarmowe (czerwony)

Zamknąć drzwiczki serwisowe.

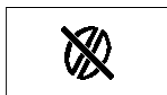

Napełnić pojemnik na kawę ziarnistą.



Włożyć blok kawy do urządzenia.

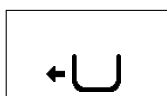

Włożyć kasetkę na fusy.

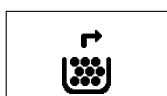

Opróżnić kasetkę na fusy i kasetkę na kawę.

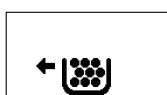

Włożyć do końca kasetkę na fusy przed wyłączeniem urządzenia.



Napełnić pojemnik na wodę.

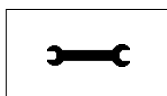

Wyłączyć urządzenie. Włączyć je ponownie po upływie 30 sekund. Spróbować 2 lub 3 razy.

Jeżeli urządzenie nie uruchomi się, należy skontaktować się z infolinią Philips SAECO w danym państwie. Informacje kontaktowe umieszczone są w oddzielnej karcie gwarancyjnej lub na stronie www.philips.com/support.

ROZWIĄZYWANIE PROBLEMÓW

W niniejszym rozdziale przedstawiono najczęstsze problemy występujące w urządzeniu.

Jeżeli poniższe informacje nie pomagają w rozwiązaniu problemu, należy zapoznać się z najczęściej zadawanymi pytaniami dostępnymi na stronie www.philips.com/support lub skontaktować się z infolinią Philips Saeco w danym kraju.

Informacje kontaktowe umieszczone są w oddzielnej karcie gwarancyjnej lub na stronie www.philips.com/support.

Problem	Przyczyna	Rozwiązanie
Urządzenie nie włącza się.	Urządzenie nie jest podłączone do sieci elektrycznej.	Podłączyć urządzenie do sieci elektrycznej.
Taca ociekowa napęlnia się nawet wtedy, gdy woda nie jest odprowadzana.	Czasami woda jest automatycznie odprowadzana do tacy ociekowej przez urządzenie, aby umożliwić płukanie obwodów i zapewnić optymalne działanie.	Jest to normalne zjawisko.
W urządzeniu wyświetla się zawsze czerwony symbol  .	Opróżniono kasetkę na fusy, gdy urządzenie było wyłączone.	Kasetkę na fusy zawsze należy opróżnić, gdy urządzenie jest włączone. Poczekać, aż pojawi się symbol  przed włożeniem kasetki.
Kawa nie jest wystarczająco gorąca.	Filizanki są zimne.	Ogrzać filizanki gorącą wodą.
Nie wypływa gorąca woda lub para.	Otwór rurki wylotu pary jest zatkany.	Przeczyścić otwór rurki wylotu pary za pomocą szpilki. Przed wykonaniem tej czynności należy upewnić się, czy urządzenie jest wyłączone i zimne.
	Brudna automatyczna przystawka do spieniania mleka (jeśli jest).	Wyczyścić automatyczną przystawkę do spieniania mleka.
Kawa ma mało pianki. (Patrz uwaga)	Nieodpowiednia mieszanka kawy, kawa jest stara lub zbyt grubo zmielona.	Zmienić mieszankę kawy lub wyregulować stopień mielenia zgodnie z opisem zawartym w punkcie „Regulacja młynka ceramicznego”.
Urządzenie nagrzewa się zbyt długo lub ilość wody, która wypływa z rurki, jest zbyt mała.	Obwód urządzenia jest zatkany z powodu osadów kamienia.	Odwapnić urządzenie.
Nie można wyjąć bloku kawy.	Blok kawy jest w niewłaściwym położeniu.	Włączyć urządzenie. Zamknąć drzwiczki serwisowe. Blok kawy powraca automatycznie do pozycji wyjściowej.
	Kasetka na fusy jest włożona.	Wyjąć kasetkę na kawę, a następnie wyjąć blok kawy.
Pod blokiem kawy jest dużo kawy mielonej.	Ten typ kawy jest nieodpowiedni do automatycznych ekspresów.	Konieczna może być zmiana typu kawy lub zmiana regulacji młynka.

Problem	Przyczyna	Rozwiązanie
Urządzenie mieli ziarna kawy, ale kawa nie wypływa. (Patrz uwaga)	Brakuje wody.	Napełnić pojemnik na wodę i napełnić obwód (rozdział „Pierwsze uruchomienie”).
	Blok kawy jest brudny.	Wyczyścić blok kawy (rozdział „Cotygodniowe czyszczenie bloku kawy”).
	Pusty obwód.	Napełnić obwód (rozdział „Pierwsze uruchomienie”).
	Sytuacja ta występuje, kiedy urządzenie automatycznie reguluje dozę.	Zaparzyć kilka kaw zgodnie z opisem zawartym w rozdziale „Saeco Adapting System”.
	Dozownik jest brudny.	Wyczyścić dozownik.
Kawa jest za bardzo wodnista. (Patrz uwaga)	Sytuacja ta występuje, kiedy urządzenie automatycznie reguluje dozę.	Zaparzyć kilka kaw zgodnie z opisem zawartym w rozdziale „Saeco Adapting System”.
Kawa wypływa zbyt wolno. (Patrz uwaga)	Mielenie jest zbyt drobne.	Zmienić mieszankę kawy lub wyregulować stopień mielenia zgodnie z opisem zawartym w rozdziale „Regulacja młynka ceramicznego”.
	Pusty obwód.	Napełnić obwód (rozdział „Pierwsze uruchomienie”).
	Blok kawy jest brudny.	Wyczyścić blok kawy (rozdział „Cotygodniowe czyszczenie bloku kawy”).
Kawa wypływa poza dozownikiem.	Dozownik jest zatkany.	Wyczyścić dozownik i jego otwory wylotowe.
Mleko nie jest spienione.	Automatyczna przystawka do spieniania mleka została włożona zbyt głęboko. Mleko nie jest zasysane.	Poczekać, aż automatyczna przystawka do spieniania mleka ostygnie. Poruszyć ją lekko w dół. Ustawić ją w prawidłowym położeniu.
Spienione mleko jest zbyt zimne.	Filizanki są zimne.	Ogrzać filizanki gorącą wodą.



Uwaga:

problemy te mogą być normalne, jeżeli została zmieniona mieszanka kawy lub w przypadku wykonywania pierwszej instalacji. W takim wypadku należy poczekać, aż urządzenie rozpocznie autoregulację zgodnie z opisem zawartym w rozdziale „Saeco Adapting System”.

OSZCZĘDNOŚĆ ENERGII

Stand-by

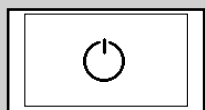

Czarny

Super automatyczny ekspres do kawy espresso Saeco jest zaprojektowany do racjonalnego zużycia energii, o czym świadczy etykieta efektywności energetycznej klasy A.

Po upływie 30 minut bezczynności urządzenie automatycznie się wyłączy. Jeżeli zaparowano jakiś produkt, urządzenie wykona cykl płukania.

W trybie stand-by zużycie energii nie przekracza 1Wh. Aby włączyć urządzenie, należy nacisnąć przycisk „” (jeżeli wyłącznik główny z tyłu urządzenia jest w położeniu „I”). Jeżeli bojler jest zimny, urządzenie wykona cykl płukania.

Utylizacja urządzenia



Po upływie okresu użytkowania urządzenie nie stanowi normalnego odpadu komunalnego, lecz powinno być przekazane do specjalistycznej firmy zajmującej się recyklingiem. W ten sposób użytkownik pomaga chronić środowisko.

- Materiały opakowaniowe mogą być poddane recyklingowi.
- Urządzenie: wyjąć wtyczkę z gniazdka i przeciąć kabel zasilający.
- Przekazać urządzenie i kabel zasilający do autoryzowanego centrum obsługi klienta lub do podmiotu zajmującego się unieszkodliwianiem odpadów.

Produkt ten jest zgodny z dyrektywą europejską 2002/96/WE. Symbol umieszczony na produkcie lub na jego opakowaniu oznacza, że produkt nie jest odpadem komunalnym. Należy go przekazać do właściwego podmiotu zajmującego się recyklingiem elementów elektrycznych i elektronicznych.

Poprzez zapewnienie właściwej utylizacji produktu użytkownik pomaga chronić środowisko i ludzi przed ewentualnymi negatywnymi konsekwencjami wynikającymi z niewłaściwego postępowania z produktem po upływie jego okresu użytkowania. Aby uzyskać więcej informacji na temat recyklingu produktu, prosimy o kontakt z lokalnymi organami władzy, firmą świadczącą usługi utylizacji odpadów komunalnych lub sklepem, w którym produkt został zakupiony.

WŁAŚCIWOŚCI TECHNICZNE

Producent zastrzega sobie prawo do modyfikacji właściwości technicznych produktu.

Napięcie nominalne - Moc nominalna - Zasilanie	Patrz: tabliczka umieszczona po wewnętrznej stronie drzwiczek serwisowych
Materiał obudowy	Tworzywo termoplastyczne
Wymiary (dł. x wys. x gł.)	265,5 x 341 x 449 mm
Waga	9 kg
Panel sterowania	Przedni
Automatyczna przystawka do spieniania mleka	Specjalny do cappuccino
Wymiary filiżanki	110 mm
Pojemnik na wodę	1,5 litra - Wyjmowany
Pojemność pojemnika na kawę ziarnistą	300 g
Pojemność kasetki na fusy	10
Ciśnienie pompy	15 barów
Bojler	Bojler ze stali nierdzewnej
Urządzenia zabezpieczające	Bezpiecznik termiczny

GWARANCJA I OBSŁUGA KLIENTA

Gwarancja

Szczegółowe informacje na temat gwarancji i jej warunków znajdują się w oddzielnej karcie gwarancyjnej.

Obsługa klienta

Chcemy mieć pewność, że są Państwo zadowoleni z zakupionego ekspresu do kawy. Zachęcamy do zarejestrowania produktu na stronie internetowej **www.philips.com/welcome**. Dzięki temu będziemy w kontakcie oraz będziemy mogli wysłać Państwu przypomnienia o operacjach czyszczenia i odwapniania.

Aby uzyskać pomoc lub skontaktować się z obsługą klienta, prosimy odwiedzić stronę internetową firmy Philips **www.philips.com/support** albo zadzwonić na numer infolinii Philips Saeco w danym kraju. Informacje kontaktowe umieszczone są w oddzielnym dokumencie lub na stronie **www.philips.com/support**.

ZAMAWIANIE PRODUKTÓW DO KONSERWACJI

Do czyszczenia i odwapniania należy stosować tylko produkty konserwacyjne firmy Saeco. Produkty te można zakupić w sklepie internetowym Philips (jeżeli jest dostępny w danym kraju) na stronie www.shop.philips.com/service, u autoryzowanego sprzedawcy lub w autoryzowanych centrach obsługi klienta.

W razie trudności z zakupem środków do konserwacji urządzenia prosimy o kontakt z infolinią Philips Saeco w danym kraju.

Informacje kontaktowe umieszczone są w oddzielnej karcie gwarancyjnej lub na stronie www.philips.com/support.

Lista produktów do konserwacji



- Odwapniacz CA6700



- Filtr wody Intenza+ CA6702

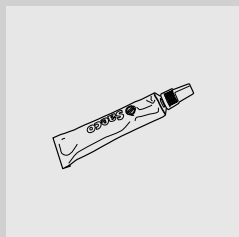

- Smar HD5061



- Pastyłki odtłuszczające CA6704

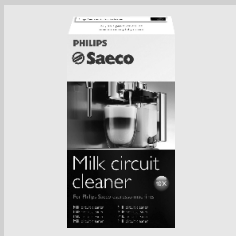

- System czyszczenia obwodu mleka: CA6705



- Zestaw do konserwacji CA 6706

13

Rev.00 del 15-11-13



421946007731

13 PL

Producent zastrzega sobie prawo do wprowadzenia dowolnych zmian bez wcześniejszej zapowiedzi.



www.philips.com/saeco