

HD8654, HD8652

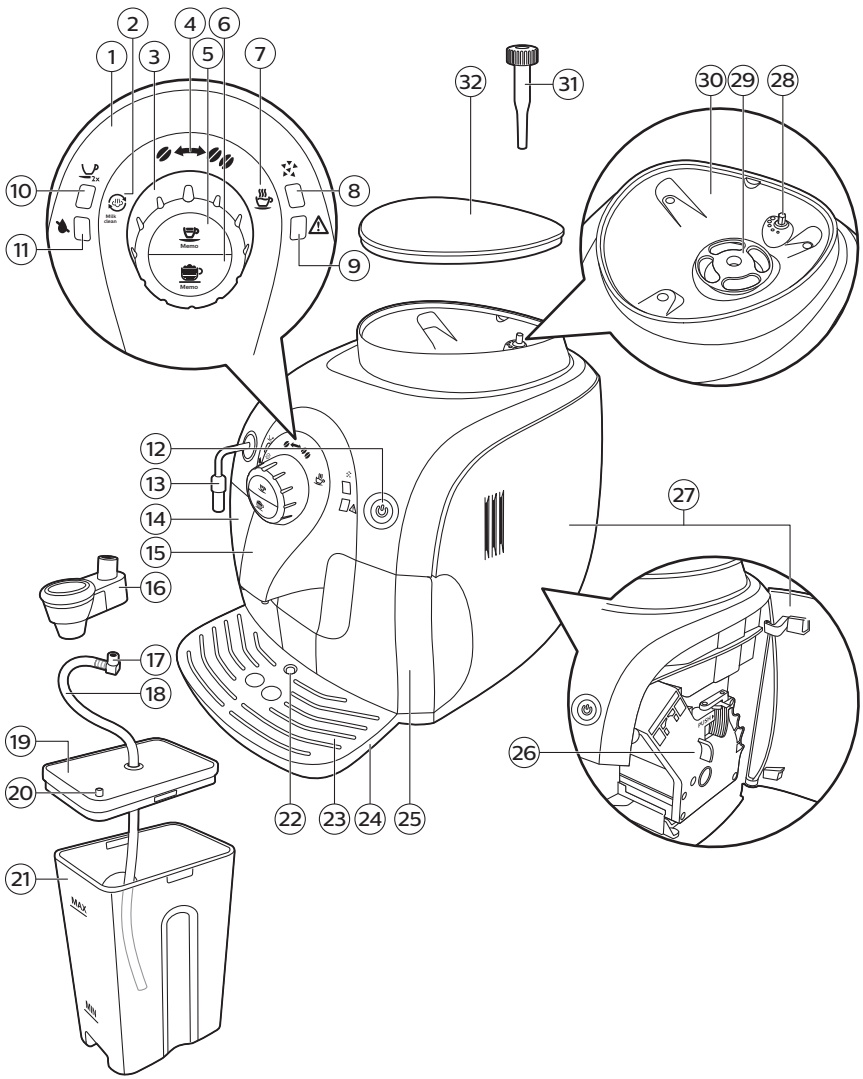

**PHILIPS**





**Čeština 6**  
**Magyar 34**  
**Polski 62**

**Obsah**

Úvod	7
Důležité	7
Varování	7
Varování	7
Upozornění	8
Elektromagnetická pole (EMP)	9
Přehled přístroje (obr. 1)	9
První instalace	10
Instalace přístroje	10
Naplnění nádržky na vodu	11
Plnění nádoby na kávová zrna	11
Zahřátí přístroje	11
Instalace vodního filtru Intenza+	12
Používání přístroje	13
Příprava 1 nebo 2 šálků kávy espresso	14
Příprava nápojů obsahujících mléko	14
Vaření kávy cappuccino	14
Napěnění mléka	15
Horká voda	16
Nastavení přístroje	16
Nastavení hrubosti mletí	16
Nastavení objemu kávy pomocí funkce paměti	17
Nastavení objemu kávy cappuccino pomocí funkce paměti	17
Čištění a údržba	17
Rychlé čištění systému na mléko	17
Čištění automatického pěnitka na mléko (každodenní)	18
Čištění celé karafy na mléko pomocí čisticího prostředku pro čištění mléčného obvodu (jednou za měsíc)	18
Čištění varné sestavy	21
Mazání	23
Odstranění vodního kamene z přístroje	24
Postup odstranění vodního kamene	24
Příprava	24
Cyklus odstranění vodního kamene	25
Vyplachovací cyklus	25
Přerušení postupu odstraňování vodního kamene	26
Význam světelných signálů	26
Řešení problémů	29
Recyklace	32
Záruka a podpora	32
Objednání výrobků údržby	32
Technické specifikace	32

## Úvod

Vážení zákazníci, děkujeme vám, že jste si zakoupili automatický espresso vařič řady Philips 2100. Chcete-li plně využívat výhod, které nabízí společnost Philips, zaregistrujte výrobek na adrese [www.philips.com/welcome](http://www.philips.com/welcome). Přístroj je vhodný k přípravě kávy espresso z celých kávových zrn. Dokáže také vypouštět páru a horkou vodu. V tomto návodu k obsluze najdete veškeré potřebné informace k instalaci, používání, údržbě a optimálnímu využití přístroje.

Další informace o výrobcích a instruktážní videa naleznete na našem webu [www.philips.com/support](http://www.philips.com/support).

## Důležité

Tento přístroj je vybaven bezpečnostními prvky. Přesto pečlivě prostudujte a dodržujte bezpečnostní pokyny a přístroj používejte pouze v souladu s těmito pokyny, aby nedošlo k náhodnému poranění či poškození následkem nesprávného použití přístroje. Uživatelskou příručku si uschovejte pro budoucí potřebu.

## Varování

### Varování

- Připojte přístroj do síťové zásuvky s napětím odpovídajícím technické specifikaci přístroje.
- Přístroj připojujte do řádně uzemněných zásuvek.
- Nenechávejte napájecí kabel viset přes hranu stolu nebo pultu ani se dotýkat horkých povrchů.
- Nikdy neponořujte přístroj, elektrickou zástrčku ani síťový kabel do vody (nebezpečí úrazu elektrickým proudem).
- Vyvarujte se polítky konektoru napájecího kabelu.
- Nikdy nesměřujte proud horké vody na části těla: nebezpečí popálení.
- Nedotýkejte se horkých předmětů. Používejte rukojeti a knoflíky.
- Chcete-li přístroj vypnout, vytáhněte síťovou zástrčku ze zásuvky ve zdi.
  - Pokud dojde k závadě.
  - Pokud nebudete přístroj dlouhou dobu používat.
  - Před čištěním přístroje.
- Tahejte za konektor, nikoli za napájecí kabel.

- Nedotýkejte se síťové zástrčky mokřýma rukama.
- Pokud byste zjistili závadu na zástrčce, napájecím kabelu nebo na přístroji, dále jej nepoužívejte..
- Neprovádějte žádné úpravy přístroje ani jeho napájecího kabelu.
- Opravy vždy svěřte servisnímu středisku autorizovaného společností Philips, vyhnete se tak nebezpečí..
- Přístroj by neměly používat děti mladší 8 let věku.
- Děti od 8 let věku a osoby s omezenými fyzickými, smyslovými nebo duševními schopnostmi nebo nedostatkem zkušeností a znalostí mohou tento přístroj používat v případě, že jsou pod dohledem nebo byly poučeny o bezpečném používání přístroje a že chápou rizika, která mohou hrozit.
- Děti starší 8 let nesmí provádět čištění a uživatelskou údržbu, pokud jsou bez dozoru.
- Přístroj i jeho příslušenství a kabel udržujte mimo dosah dětí mladších 8 let.
- Dohlédněte na to, aby si s přístrojem nehrály děti.
- Do mlýnku na kávu nikdy nestrkejte prsty ani jiné předměty.

## Upozornění

- Tento přístroj je určen výhradně do běžné domácnosti. Není určen k použití v prostředí, jako jsou kuchyně pro zaměstnance v rámci obchodů, kanceláří, farem či jiných pracovišť.
- Přístroj vždy umístěte na rovnou stabilní podložku. Udržujte jej ve vzpřímené poloze, a to i při přemísťování..
- Nepokládejte přístroj na plotýnku ani přímo vedle horké trouby, topení nebo podobného zdroje tepla.
- Násypku na kávová zrna plňte výhradně praženou kávou. Pokud byste do násypky na kávová zrna vsypali mletou kávu, instantní kávu, nepražená kávová zrna nebo jakoukoli jinou hmotu, mohl by se přístroj poškodit.
- Před vložením nebo vyjmutím jakékoli součásti nechte přístroj vychladnout. Topné plochy mohou po použití zůstat zahřáté.

- Nikdy neplňte nádržku na vodu teplou, horkou ani perlivou vodou, protože může dojít k poškození nádržky i přístroje.
- K čištění přístroje nikdy nepoužívejte kovové žínky, abrazivní čisticí prostředky ani agresivní čisticí prostředky, jako je například benzín nebo aceton. Použijte pouze měkký hadřík navlhčený ve vodě.
- Pravidelně z přístroje odstraňujte vodní kámen. Přístroj signalizuje, pokud je třeba odstranit vodní kámen. Pokud tak neučiníte, přístroj přestane správně fungovat. V takovém případě jeho oprava není kryta zárukou.
- Nevystavujte přístroj teplotám nižším než 0°C. Zbylá voda v zahřívacím systému může zmrznout a způsobit poškození.
- Neponechávejte vodu v nádržce na vodu, pokud přístroj delší dobu nepoužíváte. Voda se může kontaminovat. Při každém použití přístroje vždy použijte čerstvou vodu.

## Elektromagnetická pole (EMP)

Tento přístroj Philips odpovídá všem platným normám a předpisům týkajícím se vystavení účinkům elektromagnetických polí.

## Přehled přístroje (obr. 1)

- 1 Ovládací panel
- 2 Ikona páry / čištění mléka
- 3 Ovládací tlačítka
- 4 Ikony kávových zrn
- 5 Tlačítko pro espresso (funkce paměti)
- 6 Tlačítko pro cappuccino (funkce paměti)
- 7 Ikona teplé vody
- 8 Kontrolka odstranění vodního kamene
- 9 Varovná kontrolka
- 10 Kontrolka 2 šálků / paměti
- 11 Kontrolka prázdné nádržky na vodu
- 12 Vypínač s kontrolkou
- 13 Tryska pro horkou vodu / páru s ochranným madlem
- 14 Nádržka na vodu
- 15 Hubice dávkovače kávy
- 16 Automatické pěnítko na mléko
- 17 Konektor trubičky na mléko
- 18 Sací trubice
- 19 Horní část karafy na mléko
- 20 Kolík na karafě na mléko
- 21 Karafa na mléko
- 22 Indikátor plného tácku na odkapávání
- 23 Kryt tácku na odkapávání
- 24 Táček na odkapávání



- 25 Nádoba na mletou kávu
- 26 Varná sestava
- 27 Obslužná dvířka
- 28 Tlačítko pro nastavení mlýnku
- 29 Keramický mlýnek kávy
- 30 Nádoba na kávová zrna
- 31 Nástroj pro nastavení hrubosti mletí
- 32 Víko nádoby na kávová zrna

## První instalace

### Instalace přístroje

- 1 Z přístroje odstraňte veškerý obalový materiál.
- 2 Přístroj umístěte na stůl anebo na pracovní desku, mimo dosah vodovodního kohoutku, dřezu a zdrojů tepla.

Poznámka: Nad přístrojem, za ním a po obou jeho stranách ponechejte alespoň 15 cm volného prostoru.

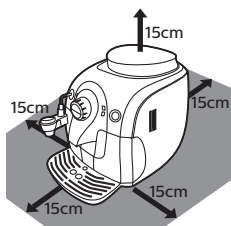

- 3 Malou zástrčku vložte do zdičky na zadní straně přístroje.
- 4 Zasuňte zástrčku do síťové zásuvky.

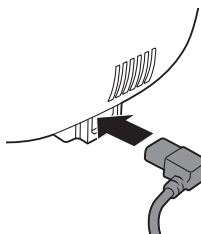

- 5 Z táčky na odkapávání odstraňte ochrannou nálepku a táček zasuňte do vodicích drážek v čelní části přístroje.

Poznámka: Ujistěte se, že je táček zcela zasunut.

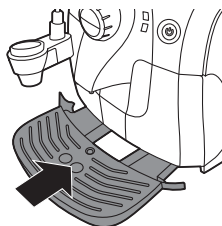

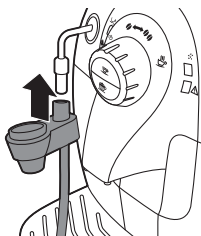

- 6 Vložte automatické pěnitko na mléko.

## Naplnění nádržky na vodu

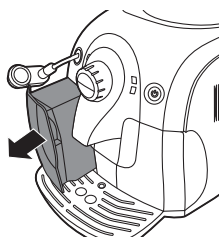

- 1 Otočte automatické pěnitko na mléko doleva.
- 2 Vyjměte nádržku na vodu z přístroje.
- 3 Vypláchněte nádržku na vodu tekoucí vodou.

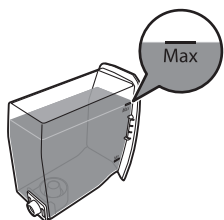

- 4 Nádržku na vodu naplňte studenou vodou z vodovodu až po značku MAX.
- 5 Nádržku na vodu zasuňte zpět do přístroje.

## Plnění nádoby na kávová zrna

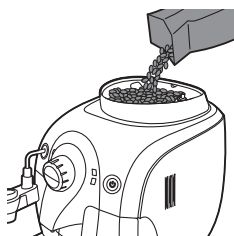

- 1 Naplňte nádobu na kávová zrna zrny kávy espresso.

Poznámka: Používejte pouze zrna na výrobu kávy espresso. Nikdy nepoužívejte mletou kávu, nepražená kávová zrna ani karamelizovaná kávová zrna, protože by se přístroj mohl poškodit.

- 2 Nádobu na kávová zrna přikryjte víkem.

## Zahřátí přístroje

Během úvodního postupu zahřívání proudí vnitřním obvodem pitná voda, která přístroj ohřívá. Tento postup trvá několik sekund.

- 1 Pod trysku pro horkou vodu / páru a kávovou hubici umístíte velký šálek. Ujistíte se, že je ovládací tlačítko otočeno na některou z ikon kávových zrn.
- 2 Stiskněte vypínač přístroje.

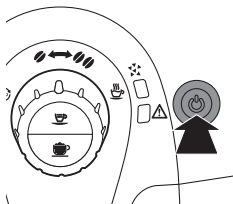

- 3 Pokud varovná kontrolka rychle bliká, nastavte ovládací tlačítko na ikonu horké vody a několik sekund vyčkejte.
  - Varovná kontrolka se vypne a z trysky pro horkou vodu / páru či automatického pěnitka na mléko začne téct voda.

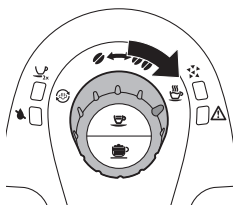

- 4 Když za několik sekund přestane vytékat horká voda z trysky pro horkou vodu / páru a varovná kontrolka bliká pomalu, otočte ovládacím tlačítkem zpět na ikonu jednoho zrna.
  - Přístroj se zahřívá a vypínač pomalu bliká.
  - Jakmile je přístroj zahřátý, provede automatický vyplachovací cyklus, aby očistil vnitřní okruh pitnou vodou. Voda vytéká z kávové hubice.
  - Pokud vypínač nepřetržitě svítí, je přístroj připraven na cyklus manuálního vyplachování.

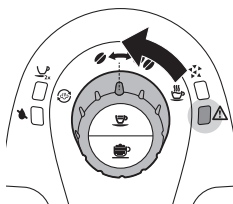

Poznámka: Automatický vyplachovací cyklus můžete zastavit stisknutím tlačítka pro espresso nebo pro cappuccino.

Poznámka: Cyklus automatického vyplachování bude zahájen také 30 minut poté, co přístroj přejde do pohotovostního režimu nebo se vypne.

## Instalace vodního filtru Intenza+

Doporučujeme vám nainstalovat vodní filtr Intenza+, který brání usazování vodního kamene v přístroji. Vodní filtr Intenza+ můžete zakoupit samostatně. Více podrobností naleznete v kapitole „Záruka a podpora“, v části „Objednávání výrobků údržby“.

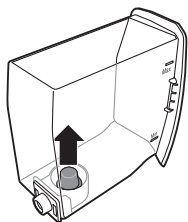

- 1** Z nádržky na vodu vyjměte malý bílý filtr a uložte jej na suché místo.

Poznámka: Malý bílý filtr uchovejte pro budoucí použití. Budete jej potřebovat k odstranění vodního kamene.



- 2** Vyjměte filtr z obalu a ponořte jej do studené vody tak, aby byl otvor otočen vzhůru. Lehce stiskněte strany filtru, aby se uvolnily vzduchové bublinky.

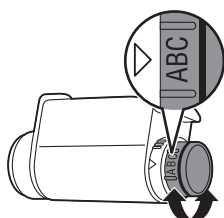

- 3** Otočte tlačítkem filtru na nastavení, které odpovídá tvrdosti vody oblasti, v níž žijete.
- a Velmi měkká voda / měkká voda
  - b Tvrdá voda (tovární nastavení)
  - c Velmi tvrdá voda

Poznámka: Tvrdost vody můžete otestovat testovacím páskem ke zjišťování tvrdosti vody.

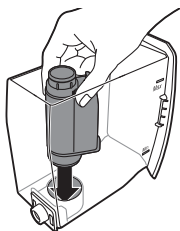

- 4** Vložte filtr do prázdné nádržky na vodu. Stlačte jej co nehlouběji dolů, až na doraz.
- 5** Naplňte nádržku na vodu pitnou vodou až po značku MAX a zasuňte ji zpět do přístroje.
- 6** Nechejte přístroj připravovat horkou vodu, dokud se nádržka na vodu nevyprázdní (viz kapitolu „Použití přístroje“, část „Horká voda“).
- 7** Znovu naplňte nádržku na vodu pitnou vodou až po značku MAX a zasuňte ji zpět do přístroje.
- Vypínač se rozsvítí.
- Přístroj je připraven k použití.

## Používání přístroje

Aby bylo espresso dokonalé, vyplachuje přístroj pravidelně vnitřní okruh vodou. Tento cyklus automatického vyplachování bude zahájen také 30 minut poté, co přístroj přejde do pohotovostního režimu nebo se vypne. Během automatického vyplachovacího cyklu proudí část vody vnitřním okruhem přímo do tácky na odkapávání. Táček pravidelně vyprazdňujte.

## Příprava 1 nebo 2 šáleků kávy espresso

- 1 Zkontrolujte, zda kontrolka vypínače nepřetržitě svítí a ovládací tlačítko je nastaveno na ikonu zrnka odpovídající požadované síle kávy.
- 2 Umístěte pod kávovou hubici 1 nebo 2 šálky.
- 3 Otočením ovládacího tlačítka na jedno nebo dvě zrnka zvolte požadovanou sílu kávy. Přejete-li si silnější chuť, zvolte 2 zrnka.
- 4 Stiskněte tlačítko pro espresso.

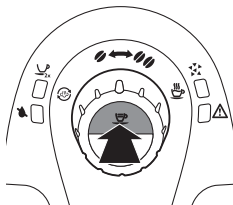

Poznámka: Cyklus přípravy kávy můžete kdykoli přerušit. Stiskněte stejné tlačítko, kterým jste přípravu kávy zahájili.

- Chcete-li připravit 1 šálek kávy, stiskněte tlačítko pro espresso jednou.
- Chcete-li připravit 2 šálky kávy, stiskněte tlačítko pro espresso dvakrát.
- Při přípravě 2 šáleků kávy se rozsvítí kontrolka se 2 šálky. Příklad: Přístroj namele požadované množství kávových zrn na jeden šálek a poté z poloviny naplní oba šálky. Poté přístroj znovu namele kávová zrna na jeden šálek a oba šálky doplní.

Poznámka: Po 30 minutách v pohotovostním režimu se přístroj automaticky vypne.

## Příprava nápojů obsahujících mléko

Poznámka: Abyste zajistili optimální výsledek napěnění, použijte studené mléko (přibližně o teplotě 5° C/41° F) s obsahem bílkovin alespoň 3 %. Můžete použít plnotučné mléko, částečně odstředěné mléko, sójové mléko nebo mléko bez laktózy.

### Vaření kávy cappuccino

**Varování: Nebezpečí popálení. Dávkování může předcházet krátce tryskající horká voda. Při použití páry se tryska pro horkou vodu / páru a automatické pěnitko na mléko mohou zahřát na vysokou teplotu. K uchopení trysky pro páru vždy používejte ochranné madlo.**

- 1 Připojte automatické pěnitko na mléko k trysce pro horkou vodu / páru.

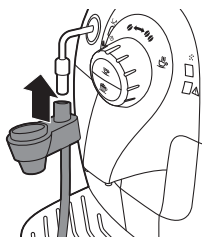

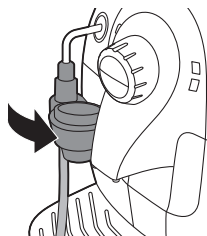

- 2 Otáčejte trysku pro horkou vodu / páru s automatickým pěnitkem na mléko směrem k přístroji, dokud se automatické pěnitko na mléko nedotkne přístroje a nebude ve vodorovné poloze.
- 3 Sejměte víko karafy na mléko a nalijte do ní mléko. Zavřete víko karafy na mléko.
- 4 Druhý konec sací hadičky vložte do karafy na mléko tak, aby hadička dosahovala až na dno.

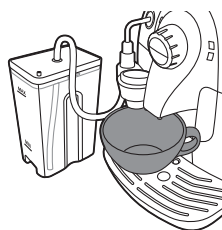

- 5 Pod automatické pěnitko na mléko a kávovou hubici postavte velký šálek.
- 6 Otočením ovládacího tlačítka na jedno nebo dvě zrnka zvolte požadovanou sílu kávy. Přejete-li si silnější chuť, zvolte 2 zrnka.

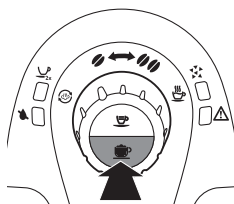

- 7 Stiskněte tlačítko pro cappuccino. Přístroj začne nejdříve vypouštět mléko a potom kávu.
  - Trvá několik sekund, než přístroj ukončí plnění.

Poznámka: Chcete-li proces přípravy přerušit, stiskněte znovu tlačítko pro cappuccino.

- 8 Množství kávy a mléka lze přizpůsobit podle potřeby, viz kapitolu „Nastavení přístroje“, část „Nastavení množství kávy a mléka“.
- 9 Pod automatické pěnitko na mléko umístěte šálek. Po přípravě cappuccina proveďte rychlé čištění vypouštěním horké vody po dobu 3–5 sekund, viz kapitolu „Čištění a údržba“, část „Rychlé čištění systému na mléko“.
- 10 Vyjměte konektor trubičky na mléko z automatického pěnitka na mléko.
- 11 Připojte konektor mléka ke kolíku na víku nádržky na mléko a nádržku na mléko uložte do lednice.

Poznámka: Po přípravě nápoje obsahujícího mléko proveďte rychlé čištění systému na mléko vypouštěním horké vody po dobu 5 sekund.

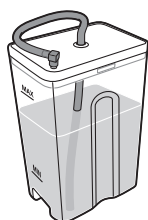

## Napěnění mléka

**Varování: Nebezpečí popálení. Dávkování může předcházet krátce tryskající horká voda. Při použití páry se tryska pro horkou vodu / páru a automatické pěnitko na mléko mohou zahřát na vysokou teplotu. K uchopení trysky pro páru vždy používejte ochranné madlo.**

- 1 Proveďte kroky 1 až 5 postupu „Vaření kávy cappuccino“ a otočte ovládací tlačítko na ikonu páry / čištění mléka, aby došlo k napěnění mléka.
- 2 Otočením ovládacího tlačítka na ikonu jednoho nebo dvou kávových zrn napěňování mléka ukončíte.

## Horká voda

**Varování: Nebezpečí opaření! Dávkování může předcházet krátce tryskající horká voda. Používejte pouze odpovídající ochranné madlo.**

- 1 Zkontrolujte, že vypínač nepřetržitě svítí. Pokud kontrolka vypínače pomalu bliká, znamená to, že se přístroj zahřívá.
- 2 Vyměňte automatické pěnitko na mléko. Ponechte ochranné madlo na trysce pro horkou vodu / páru.
- 3 Umístěte šálek pod trysku pro horkou vodu / páru.

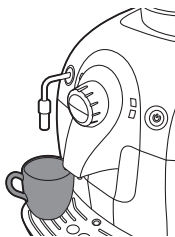

- 4 Nastavte ovládací tlačítko na ikonu horké vody.
  - Z trysky pro horkou vodu / páru vyteče voda.

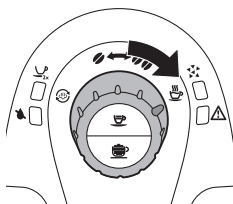

- 5 Jakmile šálek obsahuje požadované množství horké vody, otočte ovládací tlačítko zpět na některou z ikon kávových zrn.

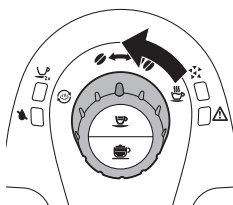

## Nastavení přístroje

Máte možnost nastavit hrubost mletí a objem kávy, abyste si připravili dokonalou kávu podle vlastní chuti.

### Nastavení hrubosti mletí

Hrubost mletí v přístroji můžete upravovat. U každé zvolené hrubosti mletí garantuje keramický mlýnek kávy dokonale přesné namletí pro každý připravovaný šálek kávy. Uchovává plné aroma kávy a zajišťuje dokonalou chuť každého šálku.

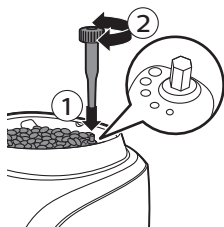

- Pevně stiskněte tlačítko pro seřízení hrubosti mletí a otočte je vždy pouze o jeden stupeň.
- Máte možnost vybrat si z 5 různých nastavení hrubosti mletí. Čím je tečka menší, tím je káva silnější.
- Po novém nastavení bude rozdíl patrný teprve po přípravě 2 až 3 šálků kávy.

**Varování: Aby nedošlo k poškození mlýnku, nikdy neotáčejte tlačítkem pro seřízení hrubosti mletí najednou o více než jeden stupeň.**

### Nastavení objemu kávy pomocí funkce paměti

Objem kávy můžete upravit podle chuti a velikosti šálku. Tlačítko pro espresso lze naprogramovat.

- 1 Umístěte jeden šálek pod hubici dávkovače kávy.
- 2 Stiskněte a podržte tlačítko pro espresso. Jakmile přístroj začne mlít kávová zrna, tlačítko uvolněte.
  - Kontrolka se 2 šálky a kontrolka vypínače pomalu blikají.
- 3 Jakmile šálek obsahuje požadované množství kávy, stiskněte tlačítko pro espresso.

Přístroj automaticky uloží nové nastavení.

### Nastavení objemu kávy cappuccino pomocí funkce paměti

Objem kávy můžete upravit podle chuti a velikosti šálku. Tlačítko pro cappuccino lze naprogramovat.

- 1 Umístěte šálek pod hubici dávkovače kávy.
- 2 Stiskněte a držte tlačítko pro cappuccino. Jakmile přístroj začne mlít kávová zrna, tlačítko uvolněte.
  - Kontrolka se 2 šálky a vypínač pomalu blikají.
- 3 Jakmile šálek obsahuje požadované množství mléka, stiskněte tlačítko pro cappuccino znovu.

Přístroj automaticky uloží nové nastavení.

## Čištění a údržba

Pravidelné čištění a odstraňování vodního kamene prodlužuje životnost vašeho přístroje a zajišťuje optimální kvalitu a chuť vaší kávy.

**Varování: Nikdy nepoužívejte na čištění přístroje drátěnku, abrazivní nebo agresivní čisticí prostředky.**

**Varování: Před čištěním vždy odpojte přístroj ze sítě a nechejte ho vychladnout.**

## Rychlé čištění systému na mléko

Poznámka: Po přípravě cappuccina proveďte rychlé čištění systému na mléko.



- 1 Pod automatické pěnitko na mléko umístěte šálek.
- 2 Nastavte ovládací tlačítko na ikonu horké vody.
- 3 Vypouštějte HORKOU VODU po dobu 5 sekund.
- 4 Otočením ovládacího tlačítka na některou z ikon kávových zrn vypouštění horké vody ukončíte.

## Čištění automatického pěnitka na mléko (každodenní)

- 1 Pod automatické pěnitko na mléko umístěte šálek.
- 2 Vložte sací hadičku do šálku naplněného pitnou vodou.
- 3 Otočte ovládací tlačítko na ikonu páry / čištění mléka.
- 4 Vypouštějte horkou vodu po dobu 5 sekund.
- 5 Otočením ovládacího tlačítka na některou z ikon kávových zrn vypouštění horké vody ukončíte.

## Čištění celé karafy na mléko pomocí čisticího prostředku pro čištění mléčného obvodu (jednou za měsíc)

### Měsíční čištění automatického pěnitka na mléko

Měsíční čištění pěnitka na mléko se skládá ze dvou cyklů čištění provedených po sobě: při prvním cyklu je nutno použít čisticí prostředek pro čištění mléčného obvodu Philips rozpuštěný ve vodě a druhý cyklus používá vodu k propláchnutí obvodu.

**Upozornění: Pokud byl přístroj nedávno používán, trubička na páru a pěnitko na mléko mohou být horké.**

Poznámka: Než zahájíte tento postup, ujistěte se, že je nádržka na vodu naplněna až po značku MAX.

### Cyklus čištění pomocí čisticího prostředku pro čištění mléčného obvodu a vody

- 1 Nalijte obsah sáčku s čisticím prostředkem pro čištění mléčného obvodu Philips do karafy na mléko a doplňte karafu na mléko vodou až po značku MAX. Zavřete víko karafy na mléko.
- 2 Druhý konec sací hadičky vložte do karafy na mléko tak, aby hadička dosahovala až na dno.
- 3 Umístěte velkou nádobu pod hubici pro dávkování mléka.
- 4 Otočte ovládací tlačítko na ikonu páry / čištění mléka.
  - Z hubice pro dávkování mléka začne vytékat čisticí roztok.
- 5 Nechte přístroj vypouštět vodu, dokud se nerozsvítí kontrolka prázdné nádržky na vodu.
- 6 Odpojte sací hadičku od přístroje. Karafu na mléko důkladně vypláchněte a naplňte ji čistou vodou po značku MAX.
- 7 Opakujte kroky 3 až 6.

### Čištění částí automatického pěnitka na mléko

Automatické pěnitko na mléko se skládá ze čtyř částí, které je třeba rozebrat:

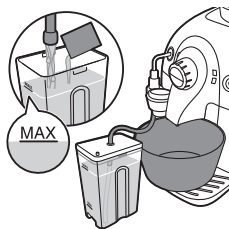

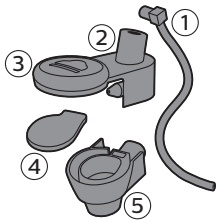

- 1 Sací trubice
- 2 Víko pěnítko na mléko
- 3 Gumové těsnění
- 4 Pěnítko na mléko
- 5 Gumový kryt

### Postup čištění automatického pěnítko na mléko

- 1 Z trubičky na páru sejměte automatické pěnítko na mléko.

**Upozornění: Pokud byl přístroj nedávno používán, trubička na páru a pěnítko na mléko mohou být horké.**

- 2 Z víka pěnítko na mléko vyjměte sací hadičku.

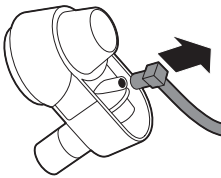

- 3 Sejměte gumový kroužek z automatického pěnítko na mléko.

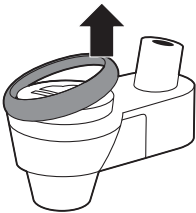

- 4 Chcete-li odpojit automatické pěnítko na mléko, stiskněte je na stranách (1) a vyjměte je vytahováním ven a současným jemným kýváním do stran (2).

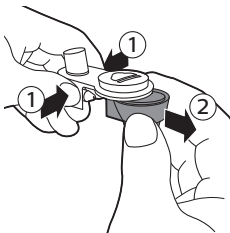

- 5 Z víka pěnítko na mléko sejměte gumové víčko.
- 6 Opláchněte součásti vlažnou vodou.

**Poznámka: Tyto součásti můžete rovněž umýt v myčce na nádobí.**

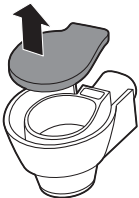

## 20 Čeština

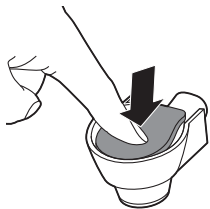

**7** Při opětovném sestavení nasadte gumové víčko zatlačením na střed na pěnitko na mléko a ujistěte se, že je na místě.

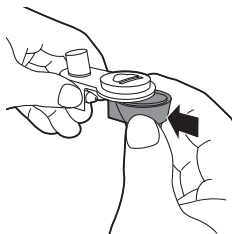

**8** Nasadte automatické pěnitko na mléko do víka pěnitka na mléko. Když se tyto dva díly správně spojí, uslyšíte zaklapnutí.

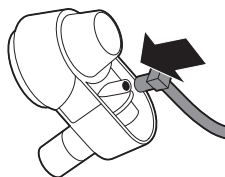

**9** Vložte sací hadičku do automatického pěnitka na mléko.

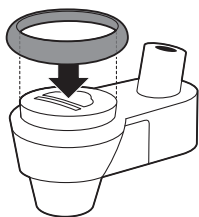

**10** Nasadte gumový kroužek zpět na automatické pěnitko na mléko.

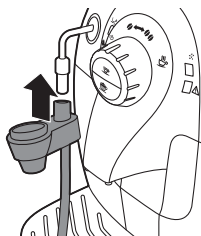

**11** Připojte automatické pěnitko na mléko zpět k trysce pro horkou vodu / páru.

## Čištění varné sestavy

**Varování: Varnou sestavu nečistěte v myčce nádobí ani k jejímu čištění nepoužívejte prostředek na nádobí či čistič.**

Varnou sestavu čistěte jednou týdně.

- 1 Vypněte přístroj a odpojte jej ze sítě.
- 2 Vyměňte z přístroje nádobu na mletou kávu.

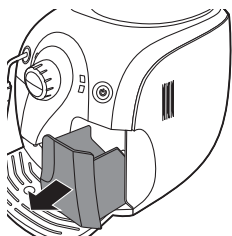

- 3 Otevřete obslužná dvířka.

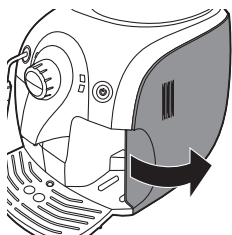

- 4 Stiskněte tlačítko PUSH a zatáhněte za držák varné sestavy, abyste ji odpojili od přístroje.

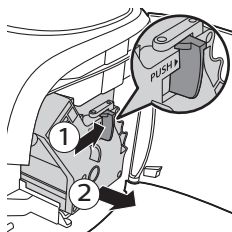

- 5 Důkladně vyčistěte trubici výstupu kávy rukojetí lžičky nebo jiným kuchyňským náčiním s oblým koncem.
- 6 Vnitřek přístroje vyčistěte navlhčeným hadříkem.

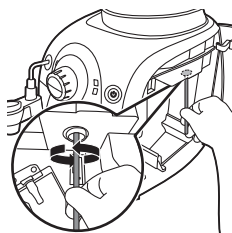

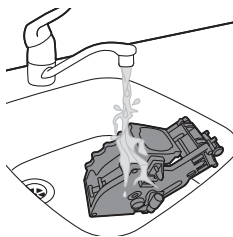

7 Vnější část varné sestavy očistěte pod tekoucí vlažnou vodou.

**Varování: K čištění varné jednotky nikdy nepoužívejte mycí prostředek ani jiný čistič.**

**Varování: Varnou sestavu nesušte hadříkem, aby se uvnitř varné jednotky nehromadila vlákna. Po vypláchnutí zbylou vodu z varné jednotky pouze vytřepejte a nechejte ji oschnout.**

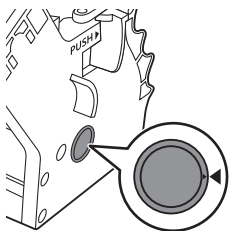

8 Než varnou sestavu znovu nasunete do přístroje, zkontrolujte, že dvě referenční značky po stranách líčují. Pokud nelicují, postupujte takto:

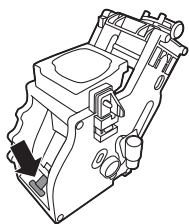

- Zkontrolujte, zda je páka v kontaktu se základnou varné sestavy.

9 Zkontrolujte, zda je pojistný háček varné sestavy ve správné poloze.

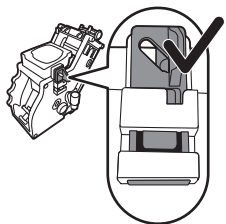

- Háček nastavíte správně tak, že jej zatlačíte vzhůru, do krajní horní polohy.

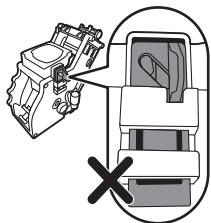

Poznámka: Háček není správně umístěn, pokud se stále nachází v dolní poloze.

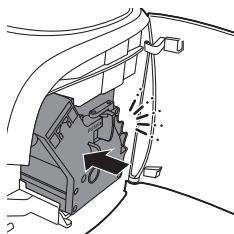

**10** Nasuňte varnou sestavu po vodicích kolejničích zpět do přístroje, až zacvakne do příslušné polohy.

**Varování: Netiskněte tlačítko PUSH.**

**11** Zavřete obslužná dvířka.

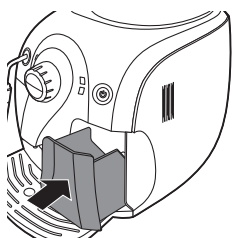

**12** Nasuňte nádobu na namletou kávu zpět do přístroje.

## Mazání

Aby přístroj dosahoval optimálního výkonu, je nutné mazat varnou sestavu. Frekvence mazání je uvedena v následující tabulce. Podporu získáte na našich webových stránkách: [www.philips.com/support](http://www.philips.com/support).

Typ použití	Poč. příprav za den	Frekvence mazání
Nízká	1-5	Každé 4 měsíce
Normální	6-10	Každé 2 měsíce
Vysoká	>10	Každý měsíc

- 1 Vypněte přístroj a odpojte jej ze sítě.
- 2 Vyměňte varnou sestavu a opláchněte ji pod vlažnou tekoucí vodou podle popisu v části Týdenní čištění varné sestavy.
- 3 Naneste tenkou vrstvou mazacího tuku kolem hřídele ve spodní části varné sestavy.

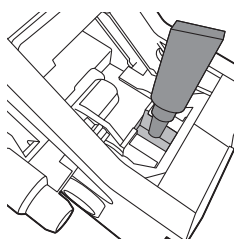

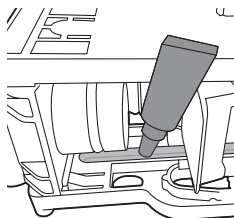

- 4 Naneste tenkou vrstvu mazacího tuku na kolejničky po obou stranách (viz obrázek).
- 5 Vložte varnou sestavu zpět podle popisu v části Týdenní čištění varné sestavy.

Tabu s mazacím tukem můžete použít vícekrát.

## Odstranění vodního kamene z přístroje

Používejte pouze prostředek pro odstraňování vodního kamene společnosti Philips. Za žádných okolností nepoužívejte odstraňovač vodního kamene na bázi kyseliny sírové, chlorovodíkové, amidosulfonové nebo octové (ocet), protože by mohlo dojít k poškození vodního okruhu přístroje a nedostatečnému rozpuštění vodního kamene. Nedodržení tohoto pokynu vede ke zneplatnění záruky. Neodstraňování vodního kamene rovněž povede k zneplatnění záruky. Roztok Philips k odstranění vodního kamene můžete zakoupit online na stránce [www.philips.com/coffee-care](http://www.philips.com/coffee-care).

Poznámka: Jiné výrobky pro odstranění vodního kamene mohou přístroj poškodit a zanechat ve vodě zbytky.

**Varování: Nikdy nepijte vodu se směsí pro odstranění vodního kamene, kterou jste nalili do nádržky na vodu, ani jakoukoli vodu se zbytky směsi, která během odstraňování vodního kamene z přístroje vyteče.**

Poznámka: Další podporu online naleznete na stránce věnované odstraňování vodního kamene: [www.philips.com/descale](http://www.philips.com/descale).

## Postup odstranění vodního kamene

Postup odstranění vodního kamene trvá přibližně 30 minut a skládá se z cyklu odstranění vodního kamene a vyplachování.

### Příprava

- 1 Vypněte přístroj.

Varování: Pokud přístroj nevypnete, nebudete moci spustit cyklus odstranění vodního kamene.

- 2 Vyprázdněte tácek na odkapávání a dejte jej zpět. Vyměňte automatické pěnítko na mléko (je-li součástí přístroje).
- 3 Vyprázdněte nádržku na vodu a vyjměte vodní filtr Intenza+ (je-li součástí přístroje). Nalijte celou láhev roztoku pro odstranění vodního kamene Philips do nádržky na vodu.
- 4 Do roztoku pro odstranění vodního kamene v nádržce na vodu přidejte vodu až po značku MAX.
- 5 Ujistěte se, že je ovládací tlačítko nastaveno na ikonu kávového zrna.

6 Pod trysku pro horkou vodu / páru a dávkovací hubici umístěte misku.

### Cyklus odstranění vodního kamene

- 1 Asi na 5 sekund stiskněte současně tlačítko pro espresso a tlačítko pro cappuccino.
  - Během celého cyklu odstranění vodního kamene oranžová kontrolka pomalu bliká.

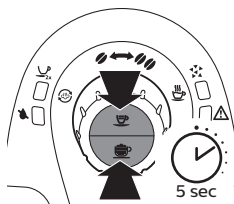

- 2 Nastavte ovládací tlačítko na ikonu pro horkou vodu a připravte horkou vodu. Horkou vodu nechejte 10 sekund vytékat z trysky pro horkou vodu / páru.
- 3 Otočte ovládací tlačítko zpět na ikonu jednoho zrna. Vyčkejte asi 1 minutu, aby měl roztok pro odstranění vodního kamene čas působit.
- 4 Stiskněte tlačítko pro espresso, uvaří se šálek espresso. Vyčkejte asi 1 minutu, aby měl roztok pro odstranění vodního kamene čas působit.

Poznámka: Během procesu odstranění vodního kamene nefunguje funkce mletí kávy. Stisknete-li tlačítko pro espresso, bude z přístroje vytékat pouze voda.

- 5 Opakujte kroky 2 až 4, dokud kontrolka prázdné nádržky na vodu nezůstane nepřetržitě svítit.

### Vyplachovací cyklus

- 1 Vyjměte nádržku na vodu z přístroje a vypláchněte ji.
- 2 Naplňte nádržku na vodu pitnou vodou až po značku MAX a zasuňte ji zpět do přístroje.
- 3 Vyprázdněte velký šálek a položte jej zpět na tácek na odkapávání pod trysku pro horkou vodu / páru.
- 4 Stiskněte tlačítko pro espresso a uvařte šálek espresso. Tento postup dvakrát opakujte.

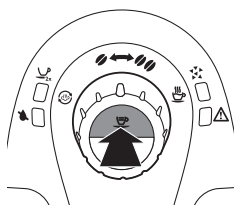

- 5 Nastavte ovládací tlačítko na ikonu horké vody.
- 6 Nechejte vytékat horkou vodu z trysky pro horkou vodu / páru, dokud kontrolka prázdné nádržky na vodu nezůstane nepřetržitě rozsvícena.

Poznámka: Chcete-li přerušit proudění vody, přepněte ovládací tlačítko zpět na ikonu kávového zrna. Průtok vody můžete znovu spustit přepnutím tlačítka na zpět na ikonu horké vody.

- 7 Odstraňte tácek na odkapávání, opláchněte ho a dejte jej zpět.
- 8 Nasadte zpět automatické pěnitko na mléko.
- 9 Vyjměte nádržku na vodu a vypláchněte ji.

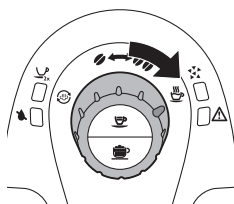



- 10 Znovu nainstalujte vodní filtr Intenza+ (je-li součástí přístroje).
- 11 Naplňte nádržku na vodu pitnou vodou až po značku MAX a zasuňte ji zpět do přístroje.
- 12 Stisknutím vypínače přístroj vypněte.  
Když přístroj znovu zapnete, je připraven k použití.

### Přerušení postupu odstraňování vodního kamene

Jestliže během postupu odstranění vodního kamene dojde k zaseknutí přístroje, můžete stisknout vypínač. Postup odstranění vodního kamene pak proběhne až do konce. Abyste zajistili, že je přístroj opět připraven k přípravě kávy, proveďte níže uvedené kroky.

- 1 Asi na 5 sekund stiskněte současně tlačítko pro espresso a tlačítko pro cappuccino.
- 2 Odstraňte tácek na odkapávání, opláchněte ho a dejte jej zpět.
- 3 Vyjměte nádržku na vodu a vypláchněte ji.
- 4 Naplňte nádržku na vodu pitnou vodou až po značku MAX a zasuňte ji zpět do přístroje.
- 5 Stiskněte tlačítko pro espresso a uvařte šálek espressa. Tento postup dvakrát opakujte.
- 6 Nastavte ovládací tlačítko na ikonu horké vody. Nechejte vytékat horkou vodu z trysky pro horkou vodu / páru, dokud kontrolka prázdné nádržky na vodu nezůstane nepřetržitě rozsvícena.
- 7 Odstraňte tácek na odkapávání, opláchněte ho a dejte jej zpět.
- 8 Nasadte zpět automatické pěnítko na mléko.
- 9 Vyjměte nádržku na vodu a vypláchněte ji.
- 10 Znovu nainstalujte vodní filtr Intenza+ (je-li součástí přístroje).
- 11 Naplňte nádržku na vodu pitnou vodou až po značku MAX a zasuňte ji zpět do přístroje.
- 12 Stisknutím vypínače přístroj vypněte.

Když přístroj znovu zapnete, je připraven k použití.

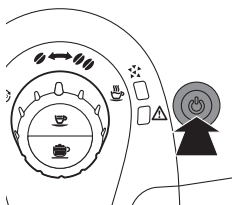
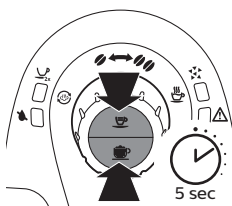

## Význam světelných signálů

- Kontrolka vypínače bude nepřetržitě svítit. Přístroj je připraven k použití.

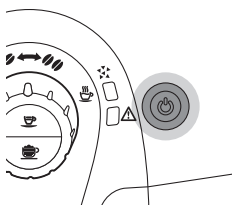

- Vypínač pomalu bliká. Přístroj se zahřívá nebo probíhá nějaký proces.

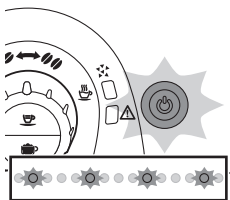

- Vypínač rychle bliká. Příklad: Přístroj se přehřál. Uvařte šálek horké vody, aby se přístroj ochladil.

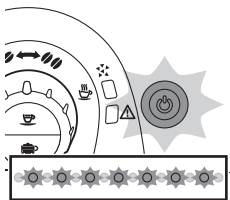

- Kontrolky odstranění vodního kamene a vypínače svítí nepřetržitě. Je třeba odstranit vodní kámen z přístroje. Další pokyny naleznete v kapitole „Odstranění vodního kamene z přístroje“.

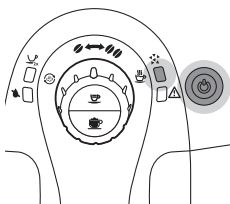

- Kontrolka odstranění vodního kamene pomalu bliká. Probíhá cyklus odstranění vodního kamene z přístroje.

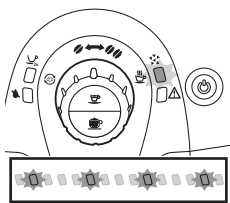

- Kontrolka se 2 šálky a kontrolka vypínače pomalu blikají. Příklad: Přístroj programuje množství kávy, které bude připravovat. Další pokyny naleznete v kapitole „Použití přístroje“, v části „Nastavení objemu kávy“.

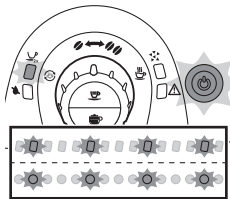

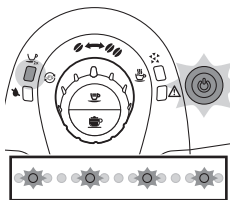

- Kontrolka se 2 šálky svítí nepřetržitě a kontrolka vypínače pomalu bliká. Přístroj připravuje dva šálky kávy.

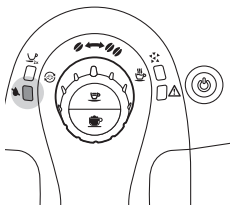

- Kontrolka prázdné nádržky na vodu svítí nepřetržitě. Hladina vody je příliš nízká. Naplňte nádržku na vodu pitnou vodou až po značku MAX.

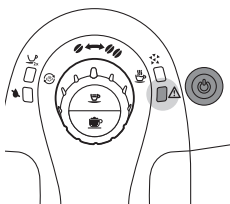

- Varovná kontrolka svítí nepřetržitě a kontrolka vypínače zhasne. Nádoba na namletou kávu je plná. Nádobu na namletou kávu vyprazdňujte, když je přístroj zapnutý. Předtím, než nádobu na namletou kávu znovu zasunete, zkontrolujte, zda varovná kontrolka bliká.

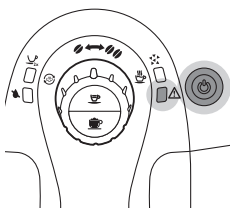

- Varovná kontrolka a kontrolka vypínače svítí nepřetržitě. Nádoba na kávová zrna je prázdná. Nádobu na kávová zrna znovu naplňte.

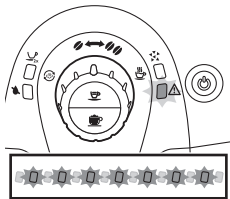

- Varovná kontrolka rychle bliká. Ve vnitřním okruhu není žádná voda. Přepněte ovládací tlačítko na ikonu horké vody a nechte horkou vodu vytékat z přístroje, dokud voda nepoteče nepřetržitě. Viz kapitolu „Příprava k použití“, část „Zahřátí přístroje“. Provedte kroky 3 a 4.

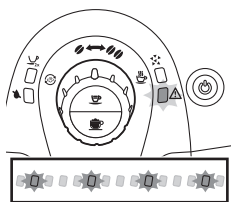

- Varná kontrolka pomalu bliká. Varná jednotka není správně zasunuta, nádoba na namletou kávu není zasunuta, dvířka pro údržbu jsou otevřená nebo ovládací tlačítko není ve správné poloze. Zkontrolujte, zda varná jednotka a nádoba na namletou kávu jsou správně zasunuty, dvířka pro údržbu jsou uzavřena a ovládací tlačítko je ve správné poloze. Nemůžete-li varnou jednotku vyjmout a umístit ji zpět, znovu přístroj vypněte a zapněte.

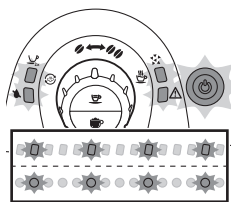

- Všechny kontrolky pomalu současně blikají. Přístroj je mimo provoz. Vypněte přístroj na 30 sekund a zase jej zapněte. Postup proveďte dvakrát nebo třikrát. Pokud nedojde k obnovení činnosti přístroje, obraťte se na středisko péče o zákazníky společnosti Philips.

## Řešení problémů

V této kapitole jsou shrnuty nejběžnější problémy, se kterými se můžete u přístroje setkat. Pokud se vám nepodaří problém vyřešit podle následujících informací, navštivte web [www.philips.com/support](http://www.philips.com/support), na kterém naleznete odpovědi na nejčastější dotazy, nebo se obraťte na středisko péče o zákazníky společnosti Philips ve své zemi.

Problém	Příčina	Řešení
Pod přístrojem se objevila voda.	Táček na odkapávání je příliš plný a přetekl.	Táček na odkapávání vyprázdněte, když se za táčkem na odkapávání rozsvítí kontrolka zaplnění táčku. Před odstraněním vodního kamene vždy vyprázdněte táček na odkapávání.
	Přístroj není umístěn ve vodorovné poloze.	Umístěte přístroj na vodorovný povrch, aby ukazatel naplnění táčku na odkapávání pracoval správně.
Přístroj se nezapne.	Přístroj je odpojen.	Ujistěte se, že je malá zástrčka zasunuta do síťové zásuvky. Zapojte přístroj a zapněte jej.
Přístroj se zasekl během postupu odstranění vodního kamene.	Postup odstraňování vodního kamene byl přerušen nebo proběhl v nesprávném pořadí.	Stiskněte vypínač přístroje. Můžete postup odstraňování vodního kamene spustit znovu nebo postupovat podle pokynů v kapitole „Odstranění vodního kamene z přístroje“, v části „Přerušení postupu odstraňování vodního kamene“.
Káva není dostatečně teplá.	Použili jste studené šálky.	Šálky předehejte vypláchnutím horkou vodou.

<b>Problém</b>	<b>Příčina</b>	<b>Řešení</b>
	Přidali jste mléko.	Bez ohledu na teplotu přidaného mléka vždy dojde v určité míře k snížení teploty kávy.
Teplota kávy časem klesá.	Z přístroje nebyl včas odstraněn vodní kámen.	Odstraňte vodní kámen z přístroje.
Z trysky pro horkou vodu / páru nevychází žádná horká voda či pára.	Tryska pro horkou vodu / páru je ucpaná.	Zkontrolujte, zda není otvor trysky pro horkou vodu / páru ucpaný. Pokud ano, vyčistěte otvor pomocí kolíku.
	Automatické pěnitko na mléko je pravděpodobně znečištěné.	Vyčistěte automatické pěnitko na mléko.
	Vyměňte vodní filtr (je-li součástí přístroje).	Odstraňte vodní filtr a zkuste znovu vypustit horkou vodu. Pokud tento postup funguje, vyměňte vodní filtr.
Káva obsahuje příliš málo krémové pěny nebo je vodnatá.	Mlýnek je nastaven na hrubé mletí.	Nastavte mlýnek na jemnější mletí.
	Směs kávy není vhodná.	Zkuste jinou směs kávy.
	Přístroj provádí vlastní automatické nastavení.	Připravte několik šálek kávy.
	Varná sestava je znečištěná.	Vyčistěte varnou sestavu.
Varnou sestavu nelze vyjmout.	Varná sestava není umístěna správně.	Zavřete dvířka pro údržbu. Vypněte přístroj a znovu jej zapněte. Vyčkejte, dokud se nezobrazí obrazovka Machine ready, a potom vyjměte varnou sestavu.
	Nádoba na namletou kávu není vyjmuta.	Nádobu na namletou kávu vyjměte před vyjmutím varné sestavy.
	Přístroj stále nespustil proces odstranění vodního kamene.	Během procesu odstranění vodního kamene nelze varnou sestavu vyjmout. Nejprve dokončete proces odstranění vodního kamene a potom vyjměte varnou sestavu.
Varnou sestavu nelze vložit.	Varná sestava není ve správné poloze.	Varná sestava nebyla při umístění do přístroje zasunuta do koncové polohy. Zkontrolujte, že zda je páčka v kontaktu se základnou varné sestavy a že háček varné sestavy je ve správné poloze.
		Vložte tácek na odkapávání a nádobu na namletou kávu zpět. Varnou sestavu nechte vyndanou. Zavřete dvířka pro údržbu a potom přístroj zapněte a vypněte. Poté zkuste znovu vložit varnou sestavu.

<b>Problém</b>	<b>Příčina</b>	<b>Řešení</b>
Přístroj mele kávová zrna, ale žádná káva z něj nevytéká.	Mlýnek je nastavený na příliš jemné mletí.	Nastavte mlýnek na hrubší mletí.
	Varná sestava je znečištěná.	Vyčistěte varnou sestavu.
	Hubice dávkovače kávy je znečištěná.	Vyčistěte hubici dávkovače kávy i její otvory pomocí kulatého kartáče.
	Trubice výstupu kávy je ucpaná.	Vyčistěte trubici výstupu kávy rukojetí multifunkčního nástroje nebo rukojetí lžičky.
Káva je příliš slabá.	Mlýnek je nastaven na hrubé mletí.	Nastavte keramický mlýnek kávy na jemnější stupeň mletí (viz kapitolu „Použití přístroje“, část „Nastavení hrubosti mletí“).
	Přístroj provádí vlastní automatické nastavení.	Připravte několik šálek kávy, aby se přístroj mohl přizpůsobit novému nastavení mletí.
	Směs kávy není vhodná.	Použijte jiný druh kávových zrn.
Tácek na odkapávání se rychle zaplní.	To je normální jev. Přístroj používá vodu k čištění vnitřního obvodu a varné sestavy. Část vody proudí vnitřní soustavou přímo do tácku na odkapávání.	Pod dávkovací hubici postavte šálek na sběr čistící vody.
		Varná sestava nebo odtoky za ní či pod ní mohou být ucpaný. Vypláchněte varnou sestavu vlažnou vodou a opatrně vyčistěte horní filtr. Rovněž vyčistěte vnitřek přístroje měkkým navlhčeným hadříkem.
V šálku není dost kávy.	Ve vnitřním okruhu není žádná voda.	Ve vnitřním okruhu je pravděpodobně vzduch. Otočte ovládací tlačítko na ikonu horké vody a nechejte z přístroje vytéct trochu horké vody. Tím dojde k vypláchnutí vnitřního okruhu.
	Změnil se objem šálku.	Nastavte objem šálku pomocí funkce paměti.
	Varná sestava je znečištěná.	Vyčistěte varnou sestavu (viz kapitolu „Čištění a údržba“, část „Čištění varné sestavy“).

Problém	Příčina	Řešení
Mléko se nenapění.	Automatické pěnítko na mléko je znečištěno, případně nesprávně sestaveno nebo vloženo.	Vyčistěte automatické pěnítko na mléko a ujistěte se, že je správně sestaveno a vloženo.
	Použitý druh mléka není vhodný k napěňování.	Různé druhy mléka vyprodukují různé množství a různou kvalitu pěny. Dobrých výsledků dosáhnete s částečně odstředěným nebo plnotučným kravským mlékem.

## Recyklace



- Tento symbol znamená, že výrobek nelze likvidovat s běžným komunálním odpadem (2012/19/EU).
- Dodržujte předpisy vaší země týkající se sběru tříděného odpadu elektrických a elektronických výrobků. Správnou likvidací pomůžete zabránit negativním dopadům na životní prostředí a lidské zdraví.

## Záruka a podpora

Více informací nebo podporu naleznete na adrese [www.philips.com/coffee-care](http://www.philips.com/coffee-care) nebo na samostatném záručním listu.

## Objednání výrobků údržby

- Vodní filtr Intenza+ (CA6702)
- Lubrikant (HD5061)
- Rostok pro odstranění vodního kamene (CA6700)
- Odmašťovací tablety (CA6704)
- Čistič obvodu mléka (CA6705)

## Technické specifikace

Funkce	Hodnota/umístění
Jmenovité napětí	Vnitřní část dvířek pro údržbu
Jmenovitý výkon	Vnitřní část dvířek pro údržbu
Rozměry (š x v x h)	295 mm x 325 mm x 420 mm
Hmotnost	6,9 kg
Materiál	Plastový
Délka kabelu	0,8 m–1,2 m
Kapacita nádržky na vodu	1000 ml

<b>Funkce</b>	<b>Hodnota/umístění</b>
Velikost šálku	Až 95 mm
Kapacita nádoby na kávová zrna	170 g
Kapacita nádoby na mletou kávu	8 koláčů
Tlak čerpadla	15 barů
Ohřívač	Nerezová ocel
Bezpečnostní zařízení	Tepelná pojistka



## Tartalom

Bevezetés	34
Fontos!	35
Vigyázat!	35
Vigyázat!	35
Figyelem!	36
Elektromágneses mezők (EMF)	37
A készülék bemutatása (1. ábra)	37
Az első üzembe helyezés	38
A készülék üzembe helyezése	38
A víztartály feltöltése	39
A szemeskávé-tartály megtöltése	39
A készülék felmelegedése	39
Az Intenza+ vízszűrő beszerelése	40
A készülék használata	41
1 vagy 2 csésze presszókávé főzése	41
Tejet tartalmazó italok főzése	42
Kapucsínó készítése	42
Tejhabosítás	43
Forró víz	43
A készülék beállítása	44
Az őrlési finomság beállítása	44
Kávé mennyiségének beállítása a MEMO funkcióval	45
Kapucsínó mennyiségének beállítása a MEMO funkcióval	45
Tisztítás és karbantartás	45
A tejkör gyors tisztítása	45
Az automatikus tejhabosító (nap) tisztítása	46
A tejeskancsó (havi) teljes tisztítása tejkörtisztító anyaggal	46
A főzőegység tisztítása	48
Olajozás	51
A készülék vízkömentesítése	51
Vízkömentesítés	52
Előkészítés	52
Vízkömentesítési ciklus	52
Öblítési ciklus	53
A vízkömentesítés folyamatának megszakítása	53
A fényjelzések jelentése	54
Hibaelhárítás	57
Újrahasznosítás	60
Garancia és terméktámogatás	60
Karbantartási termékek rendelése	60
Műszaki jellemzők	60

## Bevezetés

Kedves Vásárlónk! Köszönjük, hogy a Philips 2100 termékcsalád automatikus kávéfőzőjét vásárolta meg! A Philips által biztosított teljes körű

támogatáshoz kérjük, regisztrálja termékét a [www.philips.com/welcome](http://www.philips.com/welcome) oldalon. A készülékkel egész kávészemekből készíthető presszókávé. A készülék forró víz és gőz adagolására is képes. Ebben a használati útmutatóban minden szükséges információt megtalál a készülék üzembe helyezéséhez, használatához és karbantartásához.

Weboldalunkon, a [www.philips.com/support](http://www.philips.com/support) címen további termékinformációkat és tájékoztató videókat talál.

## Fontos!

A készülék biztonsági funkciókkal van ellátva. Mindenképpen figyelmesen olvassa el és kövesse a biztonsági utasításokat, és csak az ebben a használati útmutatóban leírtak szerint használja a készüléket a nem rendeltetésszerű használat által okozott véletlen sérülések vagy károk elkerülése érdekében. Őrizze meg a felhasználói útmutatót későbbi használat céljából.

## Vigyázat!

### Vigyázat!

- Csatlakoztassa a készüléket a műszaki jellemzői között megadott feszültségű fali konnektorhoz.
- Csatlakoztassa a készüléket földelt fali konnektorhoz.
- Ügyeljen arra, hogy a tápkábel ne lógjon le az asztalról vagy a munkalapról, illetve ne érjen forró felülethez.
- Ne merítse a készüléket, a hálózati csatlakozódugót és a hálózati vezetékét vízbe (ez áramütés veszélyével jár).
- Ne öntsön folyadékot a hálózati kábel csatlakozójára.
- A forró víz sugarát soha ne irányítsa emberek testrészei felé; ez égés veszélyével jár.
- Ne érintse meg a forró felületeket. A készülék kezeléséhez használja a fogantyúkat és a gombokat.
- A készülék kikapcsolásához húzza ki a hálózati csatlakozót a fali aljzatból.
  - Ha rendellenes működés történik.
  - Ha a készüléket hosszabb ideig nem fogják használni.
  - A készülék tisztítása előtt.
- A tápkábelt ne a vezetéknél, hanem a dugónál fogva húzza ki.
- Ne érintse meg nedves kézzel a hálózati csatlakozódugót.

- Ne használja a készüléket, ha a hálózati csatlakozódugó, a tápkábel vagy maga a készülék sérült..
- Ne végezzen módosítást a készüléken vagy a tápkábelén.
- A veszélyek elkerülése érdekében csak a Philips által jóváhagyott szakszervizben végeztessen javítást..
- A készüléket nem használhatják 8 évesnél fiatalabb gyermekek.
- A készüléket 8 éven felüli gyermekek, illetve csökkent fizikai, érzékelési vagy szellemi képességekkel rendelkező, vagy a készülék működtetésében járatlan személyek is használhatják, amennyiben ezt felügyelet mellett teszik, illetve ismerik a készülék biztonságos működtetésének módját és az azzal járó veszélyeket.
- A tisztítást és a felhasználó által is végezhető karbantartást soha ne végezze 8 éven aluli gyermek, és 8 éven felüli gyermek is csak felügyelet mellett végezheti el ezeket.
- A készüléket, a tartozékokat és a vezetéket tartsa távol 8 éven aluli gyermekektől.
- Vigyázzon, hogy gyermekek ne játsszanak a készülékkel.
- Soha ne helyezze az ujjait vagy más tárgyakat a kávédarálóba.

### **Figyelem!**

- A készülék általános otthoni használatra készült. Nem ajánlott üzletek, irodák, gazdaságok és egyéb munkahelyek személyzeti konyhájába.
- A készüléket mindig sima, stabil felületre helyezze. Tartsa mindig állítva, szállítás közben is..
- Ne tegye a készüléket melegítőlapra vagy forró sütő, fűtőtest, illetve hasonló hőforrás közvetlen közelébe.
- A szemeskávé-tartályba csak pörkölt kávészemeket helyezzen. Károsíthatja a készüléket, ha őrölt kávé, instant kávé, pörköletlen kávészemeket vagy bármilyen más anyagot helyeznek a szemeskávé-tartályba.
- Alkatrész behelyezése vagy eltávolítása előtt hagyja a készüléket lehűlni. A melegítőegység felülete a használatot követően is forró maradhat.

- Soha ne töltse fel a víztartályt meleg, forró vagy szénsavas ásványvízzel, mert az károsíthatja a víztartályt és a készüléket.
- A készülék tisztításához ne használjon dörzsszivacsot, súrolószert vagy maró hatású tisztítószert (pl. benzint vagy acetont). Egyszerűen csak nedves törlőruhát használjon e célra.
- Rendszeresen vízkömentesítse a készüléket. A készülék jelzi, ha vízkömentesítésre van szükség. Ha ezt nem végzi el, előfordulhat, hogy a készülék nem fog megfelelően működni. Ilyen esetben a készülék javítását nem fedezi a jótállás.
- Ne tartsa a készüléket 0 °C alatti hőmérsékleten. A fűtőrendszerben hagyott víz megfagyhat, ami károsíthatja a készüléket.
- Ne hagyjon vizet a víztartályban, ha a készüléket hosszabb ideig nem fogják használni. Ilyenkor előfordulhat a víz szennyeződése. A készülék minden használata alkalmával friss vizet használjon.

## Elektromágneses mezők (EMF)

Ez az Philips készülék az elektromágneses terekre érvényes összes vonatkozó szabványnak és előírásnak megfelel.

## A készülék bemutatása (1. ábra)

- 1 Kezelőpanel
- 2 Gőz/tejkör tisztítása ikon
- 3 Vezérlőtárcsa
- 4 Szemes kávé ikonok
- 5 Presszókávé gomb (Memo funkcióval)
- 6 Kapucsinó gomb (Memo funkcióval)
- 7 Forró víz ikon
- 8 Vízkömentesítés jelzőfény
- 9 Figyelmeztető fény
- 10 2 csésze/memo jelzőlámpa
- 11 Üres víztartály jelzőlámpája
- 12 Be- és kikapcsológomb jelzőfényrel
- 13 Forróvíz-/gőzelvezető cső védőszárral
- 14 Víztartály
- 15 A kávéadagoló kifolyója
- 16 Automatikus tejhabosító
- 17 Tejfelszívó tömlő csatlakozója
- 18 Szívócső
- 19 Tejeskancsó teteje
- 20 Csap a tejeskancsó tetején
- 21 Tejeskancsó
- 22 „Cseppfelfogó tálca megtelt” kijelző

- 23 Cseppfelfogó tálca fedele
- 24 Cseppfelfogó tálca
- 25 Kávőrlemény-tartó
- 26 Főzőegység
- 27 Szervizajtó
- 28 Kávédaráló beállító gombja
- 29 Kerámia kávédaráló
- 30 Szemes kávé-tartály
- 31 Őrlésifok-beállító szerszám
- 32 Szemeskávé-tartály fedele

## Az első üzembe helyezés

### A készülék üzembe helyezése

- 1 Távolítsa el a készülékről minden csomagolóanyagot.
- 2 Helyezze a készüléket asztalra vagy munkalapra a csaptól, mosogatótól és meleg felületektől távol.

Megjegyzés: Hagyjon legalább 15 cm szabad helyet a készülék felett, mögött és mellette mindkét oldalon.

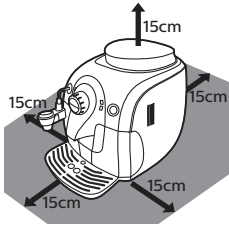

- 3 Illesse a kis csatlakozódugót a készülék hátulján található aljzatba.
- 4 Csatlakoztassa a fali konnektorba a csatlakozódugót.

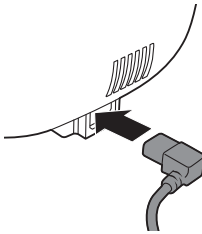

- 5 Távolítsa el a védőmatricát a cseppfelfogó tálcáról, és helyezze a cseppfelfogó tálcát a készülék elején található vezetőbarázdákba.

Megjegyzés: Győződjön meg róla, hogy a cseppfelfogó tálca teljesen be van illesztve.

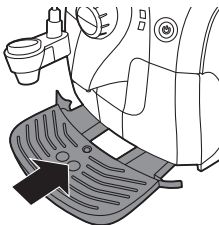

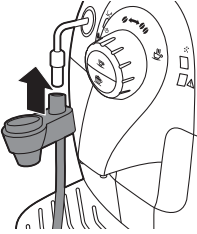

- 6 Helyezze be az automatikus tejhabosítót.

## A víztartály feltöltése

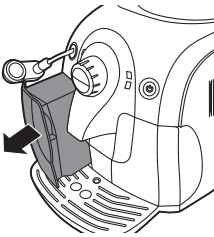

- 1 Fordítsa el balra az automatikus tejhabosítót.
- 2 Vegye le a víztartályt a készülékről.
- 3 Öblítse ki a víztartályt a csap alatt.

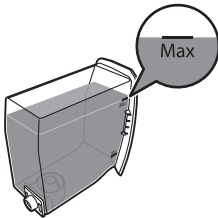

- 4 Töltse meg hideg csapvízzel a víztartályt a MAX jelzésig.
- 5 Csúsztassa vissza a víztartályt a készülékbe.

## A szemeskávé-tartály megtöltése

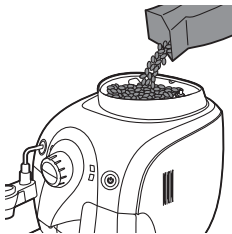

- 1 Töltse meg a szemeskávé-tartályt kávészemekkel.

Megjegyzés: Csak presszókávéhoz való szemes kávékat használjon. Ne használjon őrölt kávékat vagy pörköltetlen kávészemeket, sem karamellizált szemes kávékat, mert azok károsíthatják a készüléket.

- 2 Helyezze a fedelet a szemeskávé-tartályra.

## A készülék felmelegedése

A kezdeti felmelegedési folyamat során a friss víz átfolyik a belső körön, és felmelegíti a készüléket. Ez eltart néhány másodpercig.

- 1 Tegyen egy nagy csészét a forróvíz-/gőzelvezető cső és a kávékifolyó alá. Ellenőrizze, hogy a vezérlőtárca az egyik szemes kávé ikonra mutat-e.

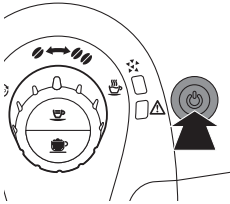

2 Nyomja meg a bekapcsológombot.

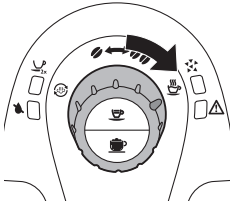

3 Ha a figyelmeztető fény gyorsan villog, fordítsa el a vezérlőtárcsát a forró víz ikonra, és várjon néhány másodpercig.

- A figyelmeztető fény kialszik, és egy kevés víz folyik ki a forróvíz-/gőzelvezető csőből vagy az automatikus tejhabosítóból.

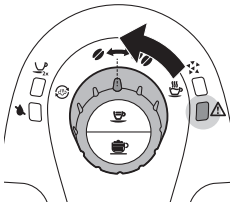

4 Néhány másodperc múlva, ha már nem folyik ki forró víz a forróvíz-/gőzelvezető csőből, és a figyelmeztető fény csak lassan villog, fordítsa vissza a vezérlőtárcsát az egy kávészem ikonra.

- A készülék felmelegszik, és a be-/kikapcsoló gomb lassan villog.
- Ha a gép felmelegedett, automatikus öblítési ciklust hajt végre, melynek során a belső kört friss vízzel öblíti át. Víz folyik ki a kávékifolyóból.
- Ha a be- és kikapcsoló gomb folyamatosan világít, a kávéfőző készen áll a kézi öblítési ciklusra.

Megjegyzés: A presszókávé vagy a kapucsinó gombot megnyomva leállíthatja az automatikus öblítési ciklust.

Megjegyzés: Az automatikus öblítési ciklus szintén 30 perccel a készülék készenléti üzemmódba lépése vagy kikapcsolása után fut le.

## Az Intenza+ vízszűrő beszerelése

Az Intenza+ vízszűrő megakadályozza a vízkő lerakódását a készülékben, ezért javasolt a beszerelése. Az Intenza+ vízszűrőt külön vásárolhatja meg. További részletekért lásd a „Jótállás és terméktámogatás” című fejezet „Karbantartási termékek megrendelése” című részét.

1 Vegye ki a kis fehér szűrőt a víztartályból, és tárolja száraz helyen.

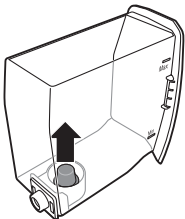

Megjegyzés: Kérjük, őrizze meg a kis fehér szűrőt későbbi használatra. Szüksége lesz rá a vízkömentesítési eljárás során.



- 2 Vegye ki a szűrőt a csomagolásból, és merítse hideg vízbe a nyílással felfelé. Nyomja meg óvatosan a szűrő oldalait, hogy a levegőbuborékok eltávozhassanak.

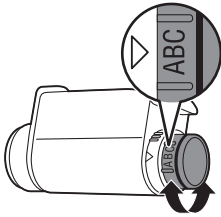

- 3 Forgassa el a szűrő gombját a lakóhelyén használt víz keménységének megfelelő beállításig.

- a Nagyon lágy víz/ lágy víz
- b Kemény víz (alapértelmezett)
- c Nagyon kemény víz

Megjegyzés: A víz keménységét tesztcscikkal ellenőrizheti.

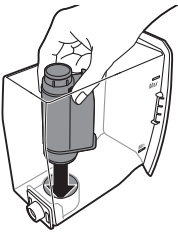

- 4 Helyezze a szűrőt az üres víztartályba. Nyomja lefelé ütközésig.  
 5 Töltse fel friss vízzel a víztartályt egészen a MAX jelzésig, majd csúsztassa be a készülékbe.  
 6 Forraljon vizet a készülékkel, míg ki nem ürül a víztartálya (lásd „A készülék használata” című fejezet „Forró víz” című részét).  
 7 Töltse fel újra friss vízzel a víztartályt egészen a MAX jelzésig, majd csúsztassa vissza a készülékbe.  
 - A be- és kikapcsoló gomb folyamatosan világít.  
 A kávéfőző gép használatra kész.

## A készülék használata

A tökéletes presszókávé készítése érdekében a készülék rendszeresen átöblíti vízzel a belső körét. Ez az automatikus öblítési ciklus 30 perccel a készülék készenléti üzemmódba lépése vagy kikapcsolása után fut le. Az automatikus öblítési ciklus során a víz egy része átfolyik a belső körön, és közvetlenül a cseppfelfogó tálcára jut. Rendszeresen ürítse a cseppfelfogó tálcát.

### 1 vagy 2 csésze presszókávé főzése

- 1 Ellenőrizze, hogy a be-/kikapcsológomb folyamatosan világít-e, és a vezérlőtárcsa a kívánt erősség szerinti szemes kávé ikonra mutat-e.
- 2 Tegyen 1 vagy 2 csészet a kávé kifolyócsőve alá.
- 3 Válassza ki a kávé erősségét: ehhez a vezérlőtárcsát állítsa egy vagy két kávészemre. Ha erős kávé szeretne, a 2 kávészemet válassza.



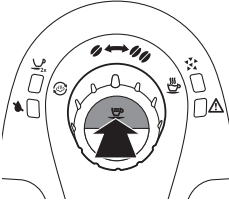

#### 4 Nyomja meg a presszókávé gombját.

Megjegyzés: A kávéfőzési ciklust bármikor megszakíthatja. Nyomja meg a kávéfőzés indításakor megnyomott gombot.

- 1 csésze kávé lefőzéséhez nyomja meg a presszókávé gombot egyszer.
- 2 csésze kávé lefőzéséhez nyomja meg a presszókávé gombot kétszer.
- 2 csésze kávé készítésekor elkezdi világítani a 2 csésze jelzőfényje. A készülék megőrli az egy csésze kávéhoz szükséges szemeskávémennyiséget, majd félig megtölti mindkét csészét. Ezután a készülék ismét egy csésze kávéhoz szükséges szemeskávémennyiséget őröl, és megtölti mindkét csészét teljesen.

Megjegyzés: Ha a készüléket készenléti módban hagyja, az 30 perc után automatikusan kikapcsol.

## Tejet tartalmazó italok főzése

Megjegyzés: Az optimális habosítás érdekében legalább 3% fehérjetartalmú, hideg (körülbelül 5 °C hőmérsékletű) tejet használjon. Használható teljes tej, zsírszegény tej, szójatej vagy laktózmentes tej is.

### Kapucsínó készítése

**Figyelem! Égés veszélye! Az ital adagolása előtt kis mennyiségű forró víz távozhat a készülékből. Gőz alkalmazásakor a forróvíz-/gőzelvezető cső és az automatikus tejhabosító felforrósodhat. Kizárólag a megfelelő védőszárnál fogja meg a gőzkivezető csövet.**

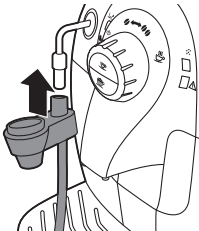

- 1 Csatlakoztassa az automatikus tejhabosítót a forróvíz-/gőzelvezető csőhöz.

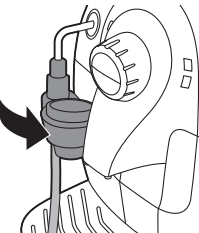

- 2 Fordítsa el a forróvíz-/gőzelvezető csövet és az automatikus tejhabosítót a készülék felé, míg az automatikus tejhabosító hozzá nem ér a készülékhez, és vízszintes helyzetbe nem kerül.
- 3 Vegye le a tejeskancsó tetejét, majd öntse a tejet a tejeskancsóba. Csukja vissza a tejeskancsó fedelét.
- 4 Vezesse a szívócső másik végét a tejeskancsóba, egészen a tejeskancsó aljáig.

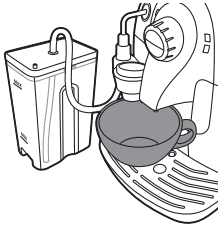

- 5 Tegyen egy nagy csészét az automatikus tejhabosító és a kávé kifolyócsőve alá.
- 6 Válassza ki a kávé erősségét: ehhez a vezérlőtárcsát állítsa egy vagy két kávészemre. Ha erős kávét szeretne, a 2 kávészemet válassza.

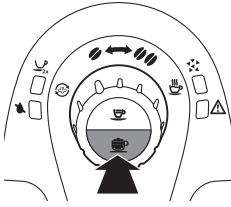

- 7 Nyomja meg a kapucsínó gombot. A készülék először a tejet adja ki, majd pedig a kávé.

- A készülék csak néhány másodperc után hagyja abba az adagolást.

Megjegyzés: A főzési ciklus megszakításához nyomja meg újra a kapucsínó gombot.

- 8 A kávé és a tej mennyisége igény szerint állítható; lásd „A készülék beállítása” című fejezet „A kávé és a tej hosszúságának beállítása” részét.
- 9 Helyezzen egy csészét az automatikus tejhabosító alá. Kapucsínókészítés után végezzen el egy gyors tisztítást forró víz 3–5 másodpercig való kieresztésével; lásd a „Tisztítás és karbantartás” című fejezet „A tejkör gyors tisztítása” részét.
- 10 Vegye ki tejfelszívó tömlő csatlakozóját az automatikus tejhabosítóból.
- 11 Csatlakoztassa a tejfelszívó csatlakozót a tejtartó fedelén levő csaphoz, majd tegye a tejtartót a hűtőszekrénybe.

Megjegyzés: Tejet tartalmazó ital készítése után végezze el a tejkör gyors tisztítását forró víz 5 másodpercig való kieresztésével.

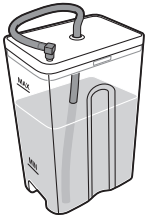

## Tejhabosítás

**Figyelem! Égés veszélye! Az ital adagolása előtt kis mennyiségű forró víz távozhat a készülékből. Gőz alkalmazásakor a forróvíz-/gőzelvezető cső és az automatikus tejhabosító felforrósodhat. Kizárólag a megfelelő védőszárnál fogja meg a gőzkivezető csövet.**

- 1 Kövesse a „Kapucsínó készítése” rész 1–5. lépését, majd a tejhabosításhoz fordítsa el a tárcsát a gőz/tejkör tisztítása ikonra.
- 2 A tejhabosítás leállításához állítsa a vezérlőtárcsát egy vagy két kávészemre.

## Forró víz

**Figyelem! Forrázás veszélye! Az ital adagolása előtt kis mennyiségű forró víz távozhat a készülékből. Kizárólag a megfelelő védőszárat használja.**

- 1 Győződjön meg arról, hogy a be- és kikapcsoló gomb folyamatosan világít. Ha a be-/kikapcsológomb lassan villog, a készülék a felmelegedési szakaszban van.

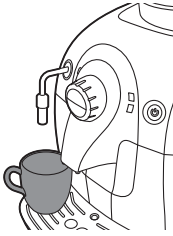

- 2 Vegye ki az automatikus tejhabosítót. Fogja meg a forróvíz-/gőzelvezető cső védőszárát.
- 3 Helyezzen egy csészét a forróvíz-/gőzelvezető cső alá.

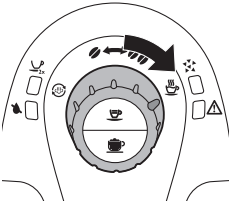

- 4 Fordítsa el a vezérlőtárcsát a forró víz ikonra.
  - Víz folyik ki a forróvíz-/gőzelvezető csőből.

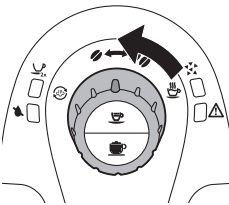

- 5 Ha a csészében már elegendő mennyiségű forró víz van, fordítsa el a vezérlőtárcsát az egyik szemes kávé ikonra.

## A készülék beállítása

Annak érdekében, hogy az egyéni ízlésének tökéletesen megfelelő kávét készítse el, beállíthatja az őrlési finomságot és a kávé mennyiségét.

### Az őrlési finomság beállítása

Beállíthatja a készüléken az őrlési fokot. A kerámia kávédaráló garantálja a kávészemek precíz, tökéletes őrlését és az őrlési finomságot minden csésze kávéhoz. Használatával a kávé teljes aromája megmarad, és minden csésze kávé íze tökéletes lesz.

- Határozott mozdulattal nyomja meg az őrlési finomság beállítógombját, majd forgassa el, de egyszerre csak egy fokkal.
- Összesen 5 különböző őrlési fokozat közül lehet választani. Minél kisebb a pont, annál erősebb lesz a kávé.
- Az előző és az új beállítás közti különbség 2-3 csésze lefőzése után lesz igazán érezhető.

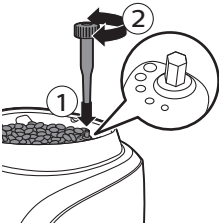

**Figyelem! A daráló károsodásának megelőzése érdekében ne forgassa el egyszerre egynél több fokkal az őrlésifok-beállító gombot.**

### Kávé mennyiségének beállítása a MEMO funkcióval

A kávé mennyiségét beállíthatja saját ízlése és a csészék mérete szerint. A presszókávé gomb programozható.

- 1 Tegyen egy csészét a kávéadagoló kifolyója alá.
- 2 Nyomja meg és tartsa nyomva a presszókávé gombot. Amikor a készülék megkezdí a kávészemek darálását, engedje fel a gombot.
  - A 2 csésze jelzőfénye, valamint a be-/kikapcsológomb lassan villog.
- 3 Ha a csésze a kívánt mennyiségű kávé tartalmazza, nyomja meg a presszókávé gombot.

A készülék automatikusan elmenti az új beállítást.

### Kapucsínó mennyiségének beállítása a MEMO funkcióval

A kávé mennyiségét beállíthatja saját ízlése és a csészék mérete szerint. A kapucsínó gomb programozható.

- 1 Tegyen egy csészét a kávéadagoló kifolyója alá.
- 2 Nyomja meg és tartsa lenyomva a kapucsínó gombot. Amikor a készülék megkezdí a kávészemek darálását, engedje fel a gombot.
  - A 2 csésze kijelző, valamint a be- és kikapcsoló gomb lassan villog.
- 3 Ha a csésze a kívánt mennyiségű tejet tartalmazza, nyomja meg újra a kapucsínó gombot.

A készülék automatikusan elmenti az új beállítást.

## Tisztítás és karbantartás

A rendszeres tisztítás és vízkömentesítés meghosszabbítja a készülék élettartamát, és biztosítja a kávé optimális minőségét és ízét.

**Figyelem! Soha ne használjon dörzsszivacsot, súrolószert vagy maró hatású tisztítófolyadékot a készülék tisztítására.**

**Figyelem! Tisztítás előtt mindig húzza ki a csatlakozódugót a fali aljzatból és hagyja lehűlni a készüléket.**

### A tejkör gyors tisztítása

Megjegyzés: Kapucsínó lefőzése után végezze el a tejkör gyors tisztítását.

- 1 Helyezzen egy csészét az automatikus tejhabosító alá.
- 2 Fordítsa el a vezérlőtárcsát a forró víz ikonra.
- 3 Adagoljon FORRÓ VIZET 5 másodpercig.
- 4 A forró víz adagolásának leállításához a vezérlőtárcsát állítsa az egyik szemes kávé ikonra.

## Az automatikus tejhabosító (napi) tisztítása

- 1 Helyezzen egy csészét az automatikus tejhabosító alá.
- 2 Vezesse a szívócsövet egy tiszta vízzel megtöltött csészébe.
- 3 Fordítsa el a vezérlőtárcsát a gőz/tejkör tisztítása ikonra.
- 4 Ezután adagoljon forró vizet 5 másodpercig.
- 5 A forró víz adagolásának leállításához a vezérlőtárcsát állítsa az egyik szemes kávé ikonra.

## A tejeskancsó (havi) teljes tisztítása tejkörtisztító anyaggal

### Az automatikus tejhabosító havi tisztítása

Az automatikus tejhabosító havi tisztítása két, egymás után elvégzendő tisztítási ciklusból áll: az első ciklushoz vízben oldott Philips tejkörtisztító anyag szükséges, a másodikhoz csak víz szükséges a kör öblítéséhez.

**Figyelem! Ha rövid idővel ezelőtt használták a készüléket, a gőzcső és a tejhabosító forró lehet.**

Megjegyzés: A művelet elkezdése előtt gondoskodjon róla, hogy a víztartály a MAX szintig fel legyen töltve.

### Tisztítási ciklus tejkörtisztító anyaggal és vízzel.

- 1 Töltse a Philips tejkörtisztító tasak tartalmát a tejeskancsóba, majd töltse fel a tejeskancsót vízzel a MAX szintjelzésig. Cukja vissza a tejeskancsó fedelét.
- 2 Vezesse a szívócső másik végét a tejeskancsóba, egészen a tejeskancsó aljáig.
- 3 Tegyen egy nagy edényt a tejadagoló kifolyója alá.
- 4 Fordítsa el a vezérlőtárcsát a gőz/tejkör tisztítása ikonra.
  - A készülék a tisztítóoldatot a tejadagoló kifolyóján keresztül adagolja.
- 5 Várjon, míg a készülék kiadagolja a vizet, és a víztartály kiürülését jelző lámpa világítani kezd.
- 6 Vegye le a szívócsövet a készülékről. Alaposan öblítse el a tejeskancsót, majd töltse fel friss vízzel a MAX szintjelzésig.
- 7 Ismételje meg a 3-6. lépést.

### Az automatikus tejhabosító alkatrészeinek tisztítása

Az automatikus tejhabosító négy alkatrészből áll, amelyeket szét kell szerelni:

- 1 Szívócső
- 2 Tejhabosító fedele
- 3 Gumigyűrű
- 4 Tejhabosító
- 5 Gumiburkolat

### Az automatikus tejhabosító tisztítása

- 1 Vegye le az automatikus tejhabosítót a gőzcsőről.

**Figyelem! Ha rövid idővel ezelőtt használták a készüléket, a gőzcső és a tejhabosító forró lehet.**

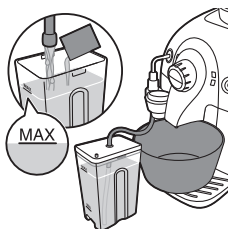

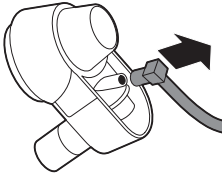

2 Vegye le a szívócsövet a tejhabosító fedeléről.



3 Vegye le a gumigyűrűt az automatikus tejhabosítóról.

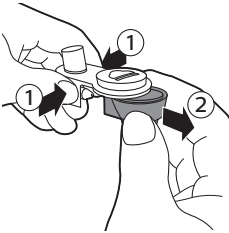

4 Az automatikus tejhabosító leszereléséhez nyomja össze a fedelének a két oldalát (1), és a tejhabosító eltávolításához húzza azt kifelé, finoman oldalirányban moztatva (2).

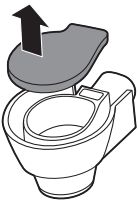

5 Vegye le a tejhabosítóról a gumifedelelet.

6 Langyos vízben öblítse el az alkatrészeket.

Megjegyzés: Ezeket az alkatrészeket mosogatógépben is tisztíthatja.



7 A gumifedélnek a tejhabosítóra való visszaszereléséhez nyomja meg a közepénél, majd ellenőrizze, hogy a helyén van-e.

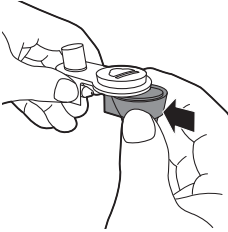

8 Csatlakoztassa az automatikus tejhabosítót a tejhabosító fedeléhez. Ha két alkatrész a helyére kerül, kattánás hallható.

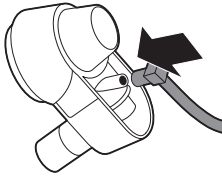

9 Helyezze be a szívócsövet az automatikus tejhabosítóba.

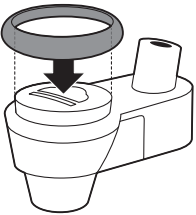

10 Tegye vissza a gumgyűrűt az automatikus tejhabosítóra.

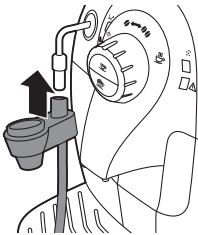

11 Csatlakoztassa vissza az automatikus tejhabosítót a forróvíz-/gőzelvezető csőhöz.

## A főzőegység tisztítása

**Figyelem! Ne tegye a főzőegységet mosogatógépbe, és ne tisztítsa mosogatószerrel vagy tisztítószerekkel.**

A főzőegységet hetente egyszer tisztítsa meg.

1 Kapcsolja ki a készüléket, és a csatlakozódugót húzza ki a fali aljzatból.

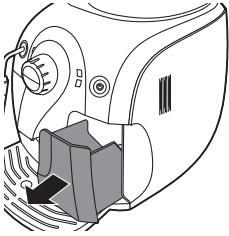

2 Vegye ki a zacstartót a készülékből.

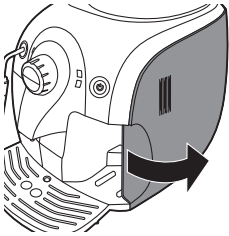

3 Nyissa ki a szervizajtót.

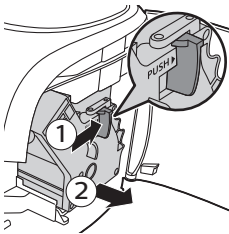

4 Nyomja meg a PUSH gombot, majd a fogantyúnál meghúzva vegye ki a főzőegységet a készülékből.

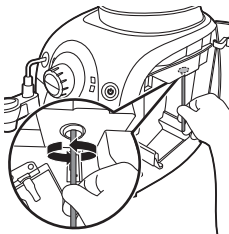

5 Egy kanál nyelével vagy más lekerekített végű konyhai eszközzel alaposan tisztítsa ki a kávékieresztő csövet.

6 A készülék belsejének tisztításához nedves ruhát használjon.

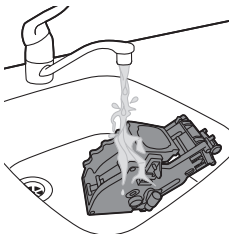

7 Öblítse le a főzőegység külsejét langyos csapvíz alatt.

**Figyelem! Soha ne használjon folyékony mosogatószeret vagy más tisztítószeret a főzőegység tisztításához.**

**Figyelem! Ne szárítsa a főzőegységet törlőruhával, nehogy annak rostjai összegyűljenek a főzőegység belsejében. Öblítés után csak rázza ki a felesleges vizet a főzőegységből, vagy hagyja a levegőn megszáradni.**



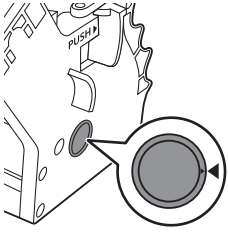

8 Mielőtt a főzőegységet visszacsúsztatná a készülékbe, győződjön meg arról, hogy az oldalán lévő két referenciajelzés egybeesik. Ha nem esnek egybe, végezze el a következő lépést:

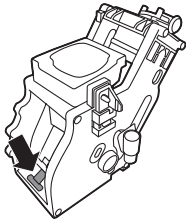

- Ügyeljen arra, hogy a kar érintkezzen a főzőegység talpával.

9 Ügyeljen arra, hogy a főzőegység rögzítőhorogja a megfelelő helyzetben legyen.

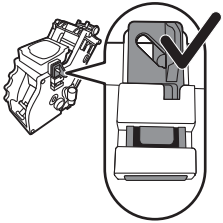

- Ahhoz, hogy a horog megfelelően helyezkedjen el, tolja felfelé a felső helyzetbe.

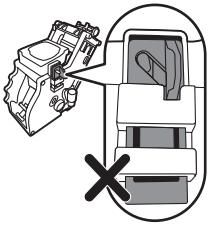

Megjegyzés: Ha a horog még mindig a legalsó helyzetben van, akkor nem megfelelően helyezte el.

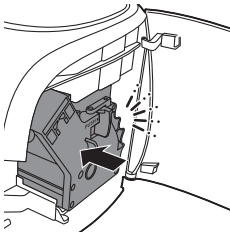

10 Az oldalsó vezetősínek mentén csúsztassa vissza a főzőegységet a készülékbe, amíg a helyére nem pattan.

**Figyelem! Ne nyomja meg a PUSH nyomógombot.**

11 Zárja be a szervizajtót.

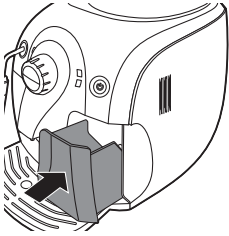

12 Csúsztassa vissza a kávéórlemény-tartót a készülékbe.

## Olajozás

A főzőegység a gép optimális működése érdekében kenést igényel. A kenés gyakoriságát az alábbi táblázat tartalmazza. Támogatásért látogasson el weboldalunkra: [www.philips.com/support](http://www.philips.com/support).

Használat	Készítmények száma naponta	Kenés gyakorisága
Alacsony	1-5	4 havonta
Normál	6-10	2 havonta
Erős	>10	Havonta

- 1 Kapcsolja ki a készüléket, és a csatlakozódugót húzza ki a fali aljzatból.
- 2 Vegye ki a főzőegységet, és öblítse le langyos folyó vízzel „A főzőegység heti tisztítása” részben leírtaknak megfelelően.
- 3 Kenje be zsírral vékonyan a főzőegység alján a tengely környékét.

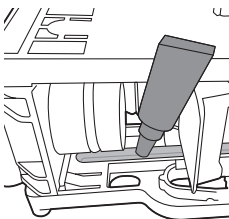
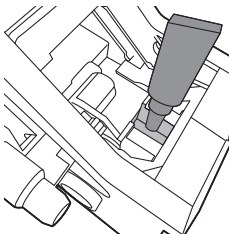

- 4 Kenjen zsírt vékonyan mindkét oldalon a sínekre (lásd az ábrát).
- 5 Helyezze be a főzőegységet „A főzőegység heti tisztítása” részben leírtak szerint.

A zsírtubus többször is használható.

## A készülék vízkömentesítése

Csak Philips vízkömentesítőt használjon. Semmilyen körülmények között ne használjon olyan vízkömentesítő szert, kénsavat, sósavat, szulfát savat vagy ecetsavat (pl. ecet) tartalmaz, mivel ezek károsíthatják készülék vízkörét, és előfordulhat, hogy nem oldják fel a vízkövet megfelelően. Ha nem a Philips

vízkömentesítőt használja, a jótállás érvénytelenné válik. A vízkömentesítés elhagyásakor a jótállás szintén érvénytelenné válik. Philips vízkömentesítő oldat az online boltban, a [www.philips.com/coffee-care](http://www.philips.com/coffee-care) címen vásárolható.

Megjegyzés: Más vízkömentesítő termékek károsíthatják a készüléket, és a maradványuk a vízben maradhat.

**Figyelem! Soha ne igya meg a vízkömentesítő keveréket tartalmazó vizet, amelyet a víztartályba önt, sem azt a vizet, ami a készülékből a vízkömentesítés során távozó szermaradványokat tartalmazza.**

Megjegyzés: További támogatást talál a vízkömentesítéssel foglalkozó weboldalunkon: [www.philips.com/descale](http://www.philips.com/descale).

## Vízkömentesítés

A vízkömentesítési eljárás egy vízkömentesítési és egy öblítési cikusból áll, és mintegy 30 percet vesz igénybe.

### Előkészítés

- 1 Kapcsolja ki a készüléket.

Figyelem! Ha nem kapcsolja ki a készüléket, nem tud belépni a vízkömentesítésbe

- 2 Üritse ki a cseppfelfogó tálcát, majd helyezze vissza. Vegye ki az automatikus tejhabosítót (ha van).
- 3 Üritse ki a víztartályt, és vegye ki az Intenza+ vízszűrőt (ha van). Öntse bele a teljes palack Philips vízkömentesítő folyadékot a víztartályba.
- 4 Töltse fel vízzel a vízkömentesítő folyadékot tartalmazó víztartályt a MAX jelzésig.
- 5 Győződjön meg róla, hogy a vezérlőtárcsa a szemes kávé ikonra van beállítva.
- 6 Tegyen egy tálalt a forróvíz-/gőzelvezető cső és a kávéadagoló kifolyója alá.

### Vízkömentesítési ciklus

- 1 Nyomja meg egyszerre a presszókávé gombot és a kapucsínó gombot körülbelül 5 másodpercig.
  - A narancssárga vízkömentesítési jelzőfény lassan villog a teljes vízkömentesítési ciklus alatt.

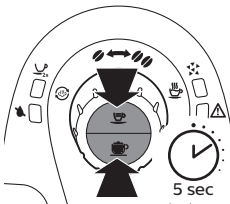

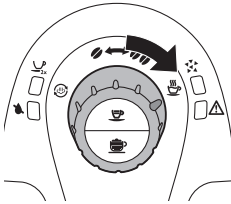

- 2 Fordítsa el a vezérlőtárcsát a forró víz ikonra, és készítsen forró vizet. 10 másodpercig hagyja, hogy a forró víz kifolyjon a forróvíz-/gőzelvezető csőből.
- 3 Fordítsa vissza a vezérlőtárcsát az egy kávészem ikonra. Várjon körülbelül 1 percet, hogy a vízkömentesítő oldat kifejthesse hatását.
- 4 Nyomja meg a presszókávé gombot, hogy lefőzzön egy csésze presszókávé. Várjon körülbelül 1 percet, hogy a vízkömentesítő oldat kifejthesse hatását.

Megjegyzés: Vízkömentesítés közben a kávéőrlési funkció nem működik. Ha megnyomja a presszókávé gombot, csak víz folyik ki a készülékből.

- 5 Ismételtesse a 2–4. lépést mindaddig, amíg az üres víztartályt jelző fény folyamatos világításra nem vált át.

### Öblítési ciklus

- 1 Vegye le a víztartályt a készülékről, és öblítse ki.
- 2 Töltse fel a víztartályt friss csapvízzel a MAX jelzésig, majd csúsztassa vissza a víztartályt a készülékbe.
- 3 Ürítse ki a nagy csészét, és helyezze vissza a forróvíz-/gőzelvezető cső alatt lévő cseppfelfogó tálcára.
- 4 Nyomja meg a presszókávé gombot, és főzzön le egy csésze presszókávé. Ezt ismétlje meg kétszer.

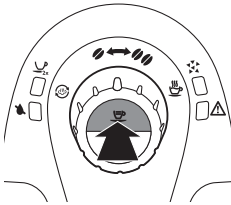

- 5 Fordítsa el a vezérlőtárcsát a forró víz ikonra.
- 6 Hagyja, hogy a forró víz kifolyjon a forróvíz-/gőzelvezető csőből, amíg az üres víztartályt jelző fény folyamatos világításra nem vált át.

Megjegyzés: A vízáramlás megszakításához fordítsa vissza a vezérlőtárcsát a szemes kávé ikonra. A vízadagolás újraindításához fordítsa vissza a forró víz ikonra.

- 7 Vegye ki a csepptartó tálcát, öblítse el, majd helyezze vissza.
- 8 Tegye vissza az automatikus tejhabosítót.
- 9 Távolítsa el a víztartályt, és öblítse ki.
- 10 Szerelje vissza az Intenza+ vízszűrőt (ha van).
- 11 Töltse fel a víztartályt friss csapvízzel a MAX jelzésig, majd csúsztassa vissza a víztartályt a készülékbe.
- 12 A készülék kikapcsolásához nyomja meg a be-/kikapcsológombot. Amikor újra bekapcsolja a készüléket, az ismét készen áll a használatra.

### A vízkömentesítés folyamatának megszakítása

Ha a gép megszorul a vízkömentesítés során, nyomja meg a be-/kikapcsológombot. Ez lehetővé teszi a vízkömentesítési eljárás befejezését. Az alábbi lépéseket követve ellenőrizze, hogy a készülék ismét készen áll-e a kávéfőzésre.

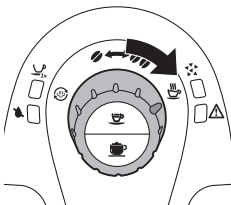

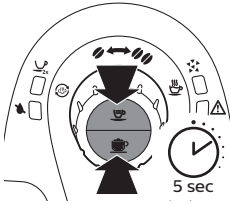

- 1 Nyomja meg egyszerre a presszókávé gombot és a kapucsínó gombot körülbelül 5 másodpercig.
- 2 Vegye ki a csepptartó tálcát, öblítse el, majd helyezze vissza.
- 3 Távolítsa el a víztartályt, és öblítse ki.
- 4 Töltse fel a víztartályt friss csapvízzel a MAX jelzésig, majd csúsztassa vissza a víztartályt a készülékbe.
- 5 Nyomja meg a presszókávé gombot, és főzzön le egy csésze presszókávét. Ezt ismétlje meg kétszer.
- 6 Fordítsa el a vezérlőtárcsát a forró víz ikonra. Hagyja, hogy a forró víz kifolyjon a forróvíz-/gőzelvezető csőből, amíg az üres víztartályt jelző fény folyamatos világításra nem vált át.
- 7 Vegye ki a csepptartó tálcát, öblítse el, majd helyezze vissza.
- 8 Tegye vissza az automatikus tejhabosítót.
- 9 Távolítsa el a víztartályt, és öblítse ki.
- 10 Szerelje vissza az Intenza+ vízsűrőt (ha van).
- 11 Töltse fel a víztartályt friss csapvízzel a MAX jelzésig, majd csúsztassa vissza a víztartályt a készülékbe.
- 12 A készülék kikapcsolásához nyomja meg a be-/kikapcsológombot. Amikor újra bekapcsolja a készüléket, az ismét készen áll a használatra.

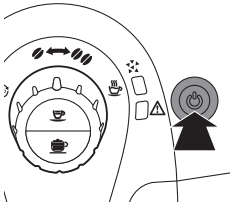

## A fényjelzések jelentése

- A be-/kikapcsológomb folyamatosan világít. A kávéfőző gép használatra kész.

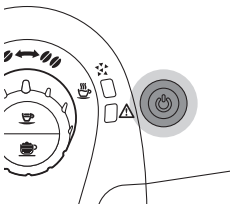

- A be- és kikapcsológomb lassan villog. A készülék bemelegszik, vagy egy eljárást hajt végre.

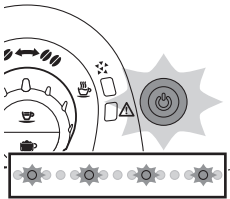

- A be-/kikapcsológomb gyorsan villog. A készülék túlhevült. Készítsen egy csésze forró vizet, hogy a gépet lehűtse.

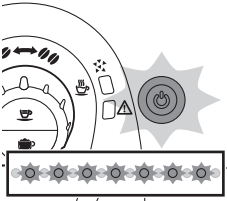

- A vízkömentesítés jelzőfénye és a be-/kikapcsológomb folyamatosan világít. A készüléket vízkömentesíteni kell. Kövesse „A készülék vízkömentesítése” fejezet utasításait.

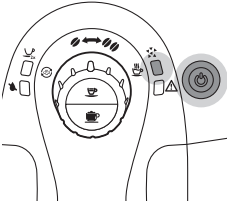

- A vízkömentesítés jelzőfénye lassan villog. A készülék vízkömentesítési ciklusa folyamatban.

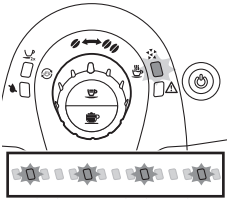

- A 2 csésze jelzőfénye és a be-/kikapcsológomb lassan villog. A gép beprogramozza a főzendő hosszúkávé mennyiségét. Kövesse „A készülék használata” című fejezet „A kávé mennyiség beállítása” részében található utasításokat.

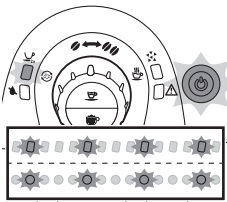

- A 2 csésze jelzőfénye folyamatosan világít, a be-/kikapcsológomb pedig lassan villog. A gép elkészít két csésze hosszúkávét.

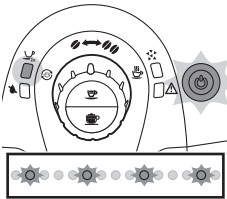

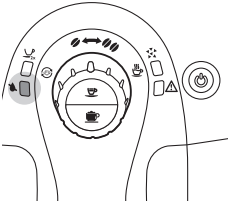

- Az üres víztartályt jelző fény folyamatosan világít. A víz szintje alacsony. Töltse meg friss vízzel a víztartályt a MAX szintjelzésig.

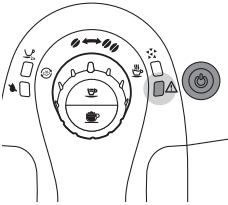

- A figyelmeztető fény folyamatosan világít, a be-/kikapcsológomb pedig kiállszik. A kávézacstartó megtelt. A kávézacstartót a készülék bekapcsolt állapotában ürítse. A kávézacstartó visszahelyezése előtt ellenőrizze, hogy villog-e a figyelmeztető fény.

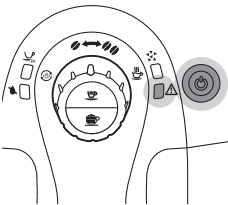

- A figyelmeztető fény és a be-/kikapcsológomb folyamatosan világít. A szemeskávé-tartály üres. Töltse fel a szemeskávé-tartályt.

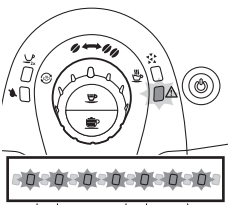

- A figyelmeztető lámpa gyorsan villog. Nincs víz a belső körben. Állítsa át a vezérlőtárcsát a forró víz ikonra, és hagyja, hogy a forró víz kifolyjon a készülékből, amíg a víz folyása folyamatos nem lesz. Lásd az „Előkészítés a használatra” fejezetben „A készülék felmelegedése” részt. Kövesse a 3. és 4. lépést.

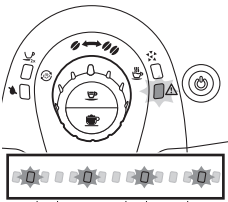

- A figyelmeztető lámpa lassan villog. A főzőegység nincs megfelelően behelyezve, a kávézacstartó nincs behelyezve, a szervizajtó nyitva van, vagy a vezérlőtárcsa helyzete nem megfelelő. Ellenőrizze, hogy a főzőegység és a kávézacstartó megfelelően van-e behelyezve, a szervizajtó csukva van-e, és hogy a vezérlőtárcsa helyzete megfelelő-e. Ha nem tudja kivenni vagy visszahelyezni a főzőegységet, kapcsolja ki a készüléket, majd kapcsolja vissza.

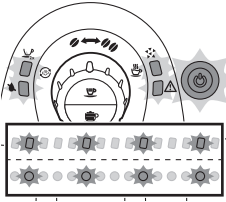

- Az összes jelzőfény lassan és egyszerre villog. A készülék nem működik. Kapcsolja ki a készüléket, majd 30 másodperc múlva kapcsolja vissza. Ezt kétszer vagy háromszor ismételje meg. Ha a készülék nem áll vissza alaphelyzetbe, forduljon a Philips vevőszolgálatához.

## Hibaelhárítás

Ez a fejezet összefoglalja a készülékkel kapcsolatban leggyakrabban felmerülő problémákat. Ha a hibát az alábbi útmutató segítségével nem tudja elhárítani, látogasson el a [www.philips.com/support](http://www.philips.com/support) weboldalra, és tekintse meg a gyakran felmerülő kérdések listáját, vagy forduljon az országában illetékes ügyfélszolgálatához.

Probléma	Ok	Megoldás
A készülék alatt víz jelenik meg.	A cseppfelfogó tálca teljesen megtelt, és túlcserült.	Ürítse ki a cseppfelfogó tálcat, ha a cseppfelfogó tálcán keresztül felemelkedik a cseppfelfogó tálca megtelt jelző. A készülék vízkömentesítése előtt mindig ürítse ki a cseppfelfogó tálcat.
	A készülék nem vízszintes felületre van helyezve.	Helyezze a készüléket vízszintes felületre, hogy a cseppfelfogó tálca megtelt jelző megfelelően működjön.
A készülék nem kapcsolódik be.	A készülék nincs csatlakoztatva a hálózathoz.	Ellenőrizze, hogy a kis dugó csatlakoztatva van-e az aljzatba. Csatlakoztassa a dugót, majd kapcsolja be a készüléket.
A készülék nem tömődött el a vízkömentesítés során.	A vízkömentesítés folyamata megszakadt, vagy nem megfelelő sorrendben lett végrehajtva.	Nyomja meg a bekapcsológombot. Újraindíthatja a vízkömentesítési eljárást, vagy kövesse „A készülék vízkömentesítése” fejezet „A vízkömentesítés folyamatának megszakítása” részében található utasításokat.
A kávé nem elég forró.	Az Ön által használt csészék túl hidegek.	A csészék előmelegítéséhez ezeket öblítse át forró vízzel.
	Tejet adott az italhoz.	A tej, akár meleg, akár hideg, minden esetben valamennyivel csökkenti a kávé hőmérsékletét.
A kávé hőmérséklete idővel csökken.	A készülék vízkömentesítése nem történt meg időben.	Vízkömentesítse a készüléket.



<b>Probléma</b>	<b>Ok</b>	<b>Megoldás</b>
Nem áramlik ki sem forró víz, sem gőz a forróvíz-/gőzelvezető csőből vagy a klasszikus tejhabosítóból.	A forróvíz-/gőzelvezető cső eltömődött.	Ellenőrizze, hogy a forróvíz-/gőzelvezető cső nyílása nincs-e eltömődve. Ha igen, tisztítsa meg a nyílást egy tű segítségével.
	Lehetséges, hogy az automatikus tejhabosító elszennyeződött.	Tisztítsa meg az automatikus tejhabosítót.
	Cserélje ki az Intenza+ vízsűrőt (ha van).	Vegye ki a vízsűrőt, és próbáljon újra forró vizet adagolni. Ha sikerül, cserélje ki a vízsűrőt.
A kávéban kevés krém van, vagy vízíű.	A daráló durva darálási fokozatra van állítva.	Állítsa a kávédarálót finomabb szemcseméretre.
	A kávékeverék nem megfelelő.	Próbáljon másféle keveréket.
	A készülék önbeállítást végez.	Főzzön néhány csésze kávé.
	A főzőegység szennyezett.	Tisztítsa meg a főzőegységet.
	A főzőegységet nem lehet eltávolítani.	A főzőegység nincs megfelelően elhelyezve.
A főzőegységet nem lehet behelyezni.	A kávézacstartó eltávolítása nem történt meg.	Vegye ki a kávézacstartót a főzőegység kivétele előtt.
	A készülék még mindig a vízkömentesítési eljárásnál tart.	Nem lehet eltávolítani a főzőegységet, ha a vízkömentesítés folyamatban van. Először be kell fejezni a vízkömentesítést, és utána lehet eltávolítani a főzőegységet.
	A főzőegység nincs megfelelően elhelyezve.	A főzőegységet a visszahelyezés előtt nem állították nyugalmi pozícióba. Győződjön meg arról, hogy a kar érintkezik a főzőegység talpával, és a főzőegység horogja megfelelő helyzetben van.
		Helyezze vissza a cseppelfogó tálcát és a kávézacstartót. Hagyja kint a főzőegységet. Zárja be a karbantartó ajtót, és kapcsolja a készüléket be, majd ismét ki. Ezután próbálja meg újra behelyezni a főzőegységet.

<b>Probléma</b>	<b>Ok</b>	<b>Megoldás</b>
A készülék megőrli a kávészemeket, de egyáltalán nem folyik ki kávé.	A daráló túl finom szemcseméretre van állítva.	Állítsa a kávédarálót nagyobb szemcseméretre.
	A főzőegység szennyezett.	Tisztítsa meg a főzőegységet.
	A kávéadagoló kifolyója szennyezett.	Tisztítsa meg a kávéadagoló kifolyóját és a nyílásait pipatisztítóval.
	A kávékieresztő cső el van dugulva.	Egy kanál nyelével vagy a multifunkciós eszközzel tisztítsa ki a kávékieresztő csövet.
Túl gyengére sikerült a kávé.	A daráló durva darálási fokozatra van állítva.	Állítsa a kerámia kávédarálót finomabb őrlésre (lásd „A készülék használata” című fejezet „Az őrlési fok beállítása” című részét).
	A készülék önbeállítást végez.	Főzzön le néhány csésze kávé, és hagyja, hogy a készülék igazodjon az új őrlési beállításokhoz.
	A kávékeverék nem megfelelő.	Használjon különböző típusú szemes kávékat.
A cseppfelfogó tálca gyorsan megtelik.	Ez normális jelenség. A készülék vízzel tisztítja a belső kört és a főzőegységet is. Valamennyi víz a belső körből egyenesen a cseppfelfogó tálcába folyik.	Ha a cseppfelfogó tálca fedelén keresztül felemelkedik a „Cseppfelfogó tálca megtelt” jelző, üritse ki a cseppfelfogó tálcát.
		A kifolyó víz összegyűjtésére helyezzen egy csészét az adagolócső alá.
Nincs elég kávé a csészében.	Nincs víz a belső körben.	Lehetséges, hogy a főzőegység vagy a mögötte, illetve alatta lévő elvezetőcső eltömődött. Öblítse el a főzőegységet langyos vízzel, és gondosan tisztítsa meg a felső szűrőt. A készülék belsejét is tisztítsa át puha, nedves ruhával.
		Lehetséges, hogy levegő került a belső körbe. Öblítse át a készülék belső körét; ehhez fordítsa el a vezérlőtárcsát a forró víz ikonra, és hagyja, hogy egy kevés forró víz kifolyjon a készülékből.
	Az ital mennyisége megváltozott.	Állítsa be az ital mennyiségét a memo funkcióval.

Probléma	Ok	Megoldás
	A főzőegység szennyezett.	Tisztítsa meg a főzőegységet (lásd a „Tisztítás és karbantartás” című fejezet „A főzőegység tisztítása” részét).
A tej nem habosodik.	Az automatikus tejhabosító szennyezett, vagy nincs megfelelően összeszerelve vagy behelyezve.	Tisztítsa meg az automatikus tejhabosítót, és gondoskodjon a megfelelő összeszereléséről és behelyezéséről.
	Olyan típusú tejet használ, amely nem alkalmas a habosításra.	A különböző tejtípusokból különböző mennyiségű és minőségű hab termelődik. Félig zsírszegény vagy teljes zsírtartalmú tehéntejtel jó eredmény érhető el.

## Újrahasznosítás



- Ez a szimbólum azt jelenti, hogy a termék nem kezelhető normál háztartási hulladékként (2012/19/EU).
- Tartsa be az elektromos és elektronikus termékek külön történő hulladékgyűjtésére vonatkozó országos előírásokat. A megfelelő hulladékkezelés segítséget nyújt a környezettel és az emberi egészséggel kapcsolatos negatív következmények megelőzéséhez.

## Garancia és terméktámogatás

Ha információra vagy támogatásra van szüksége, látogasson el a [www.philips.com/coffee-care](http://www.philips.com/coffee-care) weboldalra, vagy olvassa el a különálló jótállási füzetet.

## Karbantartási termékek rendelése

- Intenza+ vízszűrő (CA6702)
- Kenőanyag (HD5061)
- Vízkömentesítő oldat (CA6700)
- Kávéolaj-eltávolító tabletták (CA6704)
- Tejkörtisztító anyag (CA6705)

## Műszaki jellemzők

Jellemzők	Érték/hely
Névleges feszültség	A szervizajtó belső felén
Névleges teljesítmény	A szervizajtó belső felén
Méret (sz x ma x mé)	295 mm x 325 mm x 420 mm

<b>Jellemzők</b>	<b>Érték/hely</b>
Tömeg	6,9 kg
Anyag	műanyag
Vezetékhozz	0,8 m -1,2 m
A víztartály úrtartalma	1000 ml
Csésze mérete	95 mm-ig
Szemeskávétartály kapacitása	170 g
Kávéőrlemény-tartó kapacitása	8 szelet sütemény
Szivattyú nyomása	15 bar
Főző	Rozsdamentes acél
Biztonsági berendezések	Hőkioldó biztosíték

## Spis treści

Wprowadzenie	63
Ważne	63
Ostrzeżenie	63
Ostrzeżenie	63
Uwaga	64
Pola elektromagnetyczne (EMF)	65
Opis urządzenia (Rys. 1)	65
Pierwsza instalacja	66
Instalacja urządzenia	66
Napełnianie zbiornika wody	67
Napełnianie pojemnika na ziarna kawy	68
Nagrzewanie się urządzenia	68
Instalacja filtra wody Intenza+	69
Korzystanie z urządzenia	70
Zaparzanie 1 lub 2 filiżanek espresso	70
Zaparzanie napojów na bazie mleka	70
Parzenie cappuccino	70
Spienianie mleka	72
Gożąca woda	72
Regulacja urządzenia	73
Regulacja grubości mielenia	73
Regulowanie ilości kawy przy użyciu funkcji pamięci	73
Regulowanie ilości cappuccino przy użyciu funkcji pamięci	73
Czyszczenie i konserwacja	74
Szybkie czyszczenie obiegu mleka	74
Czyszczenie automatycznego spieniacza do mleka (codzienne)	74
Pełne czyszczenie dzbanka na mleko z użyciem środka do czyszczenia obiegu mleka (comiesięczne)	74
Czyszczenie jednostki zaparzającej	77
Smarowanie	79
Odwapnianie urządzenia	80
Procedura odwapniania	80
Przygotowanie	81
Cykl odwapniania	81
Cykl płukania	81
Przerwanie procesu odwapniania	82
Znaczenie wskaźników	83
Rozwiązywanie problemów	85
Ochrona środowiska	89
Gwarancja i pomoc techniczna	89
Zamawianie produktów do konserwacji	89
Dane techniczne	89

## Wprowadzenie

Szanowny Kliencie! Dziękujemy za zakup automatycznego ekspresu do kawy z serii 2100 firmy Philips! Aby w pełni skorzystać z oferowanej przez firmę Philips pomocy, zarejestruj swój produkt na stronie internetowej [www.philips.com/welcome](http://www.philips.com/welcome). Urządzenie służy do przygotowywania kawy espresso z całych ziaren. Może również dozować parę i gorącą wodę. Niniejsza instrukcja obsługi zawiera wszelkie informacje potrzebne do zainstalowania, używania i konserwacji urządzenia oraz do pełnego wykorzystania jego funkcji.

Aby uzyskać więcej informacji na temat produktów oraz dostęp do wideo z instrukcjami, odwiedź naszą stronę internetową [www.philips.com/support](http://www.philips.com/support).

## Ważne

To urządzenie jest wyposażone w funkcje bezpieczeństwa. Niemniej dokładnie zapoznaj się ze wskazówkami dotyczącymi bezpieczeństwa i przestrzegaj ich. Korzystaj z urządzenia wyłącznie w sposób opisany w niniejszej instrukcji, aby zapobiec przypadkowym obrażeniom ciała lub uszkodzeniom spowodowanym niewłaściwym użytkowaniem. Zachowaj tę instrukcję obsługi na przyszłość.

## Ostrzeżenie

### Ostrzeżenie

- Podłącz urządzenie do gniazdka ściennego o napięciu zgodnym z parametrami technicznymi urządzenia.
- Podłącz urządzenie do uziemionego gniazdka elektrycznego.
- Dopilnuj, aby kabel zasilający nie zwisał z krawędzi stołu lub blatu i aby nie dotykał gorących powierzchni.
- Nie zanurzaj urządzenia, wtyczki zasilającej ani przewodu zasilającego w wodzie (niebezpieczeństwo porażenia prądem).
- Nie wylewaj żadnych płynów na złącze przewodu zasilającego.
- Nie kieruj strumienia gorącej wody w stronę części ciała: niebezpieczeństwo oparzenia.
- Nie dotykaj gorących powierzchni. Używaj uchwytów i pokręteł.
- Aby wyłączyć urządzenie, wyjmij wtyczkę przewodu sieciowego z gniazdka elektrycznego.
  - jeśli wystąpi awaria,
  - jeśli urządzenie nie będzie używane przez długi czas,
  - przed czyszczeniem urządzenia.

- Ciągnij za wtyczkę, a nie za kabel zasilający.
- Nie dotykaj wtyczki zasilającej mokrymi rękami.
- Nie używaj urządzenia w przypadku uszkodzenia wtyczki, przewodu zasilającego lub samego urządzenia..
- Nie wprowadzaj modyfikacji urządzenia ani jego przewodu zasilającego.
- Naprawy zlecaj wyłącznie autoryzowanemu centrum serwisowemu firmy Philips, aby uniknąć niebezpieczeństwa..
- Urządzenie nie powinno być używane przez dzieci do lat 8.
- Urządzenie może być używane przez dzieci w wieku powyżej 8 lat oraz osoby z ograniczonymi funkcjami fizycznymi, sensorycznymi lub umysłowymi, a także nieposiadające wiedzy lub doświadczenia w użytkowaniu tego typu urządzeń pod warunkiem, że będą one nadzorowane lub zostaną poinstruowane, jak korzystać z urządzenia w bezpieczny sposób, o ile są w stanie zrozumieć istniejące zagrożenia.
- Dzieci mogą czyścić i konserwować urządzenie, o ile ukończyły 8 lat i są nadzorowane.
- Przechowuj urządzenie, akcesoria oraz przewód sieciowy poza zasięgiem dzieci poniżej 8 roku życia.
- Nie pozwalaj dzieciom bawić się urządzeniem.
- Nie wkładaj palców ani innych przedmiotów do młynka do kawy.

### **Uwaga**

- To urządzenie jest przeznaczone wyłącznie do użytku domowego. Nie jest przeznaczone do użytku w takich miejscach, jak kuchnie w sklepach, biurach, na farmach i w innych miejscach pracy.
- Ustaw urządzenie na płaskiej i stabilnej powierzchni. Dbaj, aby było ustawione w pozycji pionowej, także podczas transportu..
- Nie umieszczaj urządzenia na płycie grzejnej ani obok gorącego piekarnika, grzejnika lub podobnego źródła ciepła.

- Do pojemnika na ziarna wsypuj wyłącznie palone ziarna kawy. Wsypanie do pojemnika na ziarna kawy mielonej, kawy rozpuszczalnej, ziaren niepalonych bądź innej substancji może spowodować uszkodzenie urządzenia.
- Przed przystąpieniem do wkładania lub wyjmowania części poczekaj, aż urządzenie ostygnie. Po użyciu urządzenia powierzchnie grzewcze mogą być gorące.
- Nigdy nie napełniaj zbiornika ciepłą, gorącą ani gazowaną wodą, ponieważ może to spowodować uszkodzenie zbiornika na wodę i urządzenia.
- Do czyszczenia urządzenia nie używaj czyścików, środków ściernych ani żrących płynów, takich jak benzyna czy aceton. Używaj miękkiej ściereczki zwilżonej wodą.
- Regularnie odwapniaj urządzenie. Urządzenie sygnalizuje, kiedy należy przeprowadzić odwapnianie. Zaniechanie tego spowoduje, że urządzenie przestanie działać prawidłowo. W takiej sytuacji naprawa nie będzie objęta gwarancją.
- Nie przechowuj urządzenia w temperaturze poniżej 0°C. Woda pozostała w systemie grzejnym może zamrznąć i uszkodzić urządzenie.
- Nie pozostawiaj wody w zbiorniku na wodę, gdy urządzenie nie jest używane przez długi czas. Woda może ulec zanieczyszczeniu. Przy każdym korzystaniu z urządzenia używaj zawsze świeżej wody.

## Pola elektromagnetyczne (EMF)

To urządzenie Philips spełnia wszystkie normy i jest zgodne z wszystkimi przepisami dotyczącymi narażenia na działanie pól elektromagnetycznych.

## Opis urządzenia (Rys. 1)

- 1 Panel sterowania
- 2 Ikona pary/czyszczenia systemu mleka
- 3 Pokrętło regulacji
- 4 Ikony ziaren kawy
- 5 Przycisk Espresso (funkcja pamięci)
- 6 Przycisk Cappuccino (funkcja pamięci)
- 7 Ikona gorącej wody
- 8 Wskaźnik odwapniania



- 9 Wskaźnik ostrzegawczy
- 10 wskaźnik 2-filizanek/pamięci
- 11 Wskaźnik pustego zbiornika wody
- 12 Wyłącznik z podświetleniem
- 13 Dozownik gorącej wody/pary z uchwytem ochronnym
- 14 Zbiornik na wodę
- 15 Dozownik kawy
- 16 Automatyczny spieniacz do mleka
- 17 Złącze rurki na mleko
- 18 Rurka ssąca
- 19 Górna część dzbanka na mleko
- 20 Wtyk w górnej części dzbanka na mleko
- 21 Dzbanek na mleko
- 22 Wskaźnik zapelnienia tacki ociekowej
- 23 Pokrywa tacki ociekowej
- 24 Tacka ociekowa
- 25 Pojemnik na fusy kawowe
- 26 Jednostka zaparzająca
- 27 Kłapka serwisowa
- 28 Pokrętło regulacji młynka
- 29 Ceramiczny młynek do kawy
- 30 Pojemnik na ziarna kawy
- 31 Narzędzie regulacji grubości mielenia
- 32 Pokrywa pojemnika na ziarna kawy

## Pierwsza instalacja

### Instalacja urządzenia

- 1 Usuń z urządzenia wszystkie elementy opakowania.
- 2 Ustaw urządzenie na stole lub blacie z dala od kranu, zlewu i źródeł ciepła.

Uwaga: Pozostaw co najmniej 15 cm wolnej przestrzeni z tyłu i nad urządzeniem oraz po obu jego stronach.

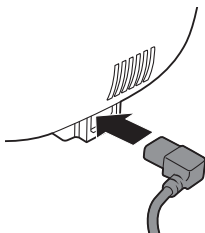
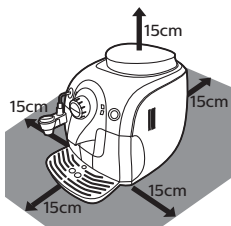

- 3 Włóż małą wtyczkę do gniazda znajdującego się z tyłu urządzenia.
- 4 Włóż wtyczkę do gniazdka elektrycznego.

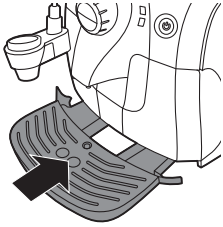

- 5 Zdejmij naklejkę ochronną z tacki ociekowej i wsuń tackę ociekową w rowki z przodu urządzenia.

Uwaga: Upewnij się, że tacka ociekowa jest prawidłowo wsunięta.

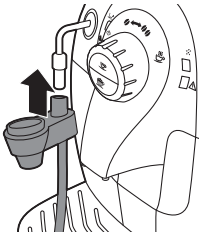

- 6 Włóż automatyczny spieniacz do mleka.

## Napełnianie zbiornika wody

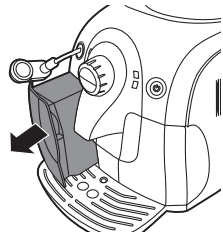

- 1 Przekręć automatyczny spieniacz do mleka w lewo.
- 2 Wyjmij zbiornik na wodę z urządzenia.
- 3 Wypłucz zbiornik pod bieżącą wodą.

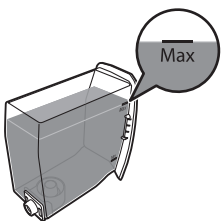

- 4 Napełnij zbiornik zimną wodą z kranu do poziomu oznaczonego symbolem „MAX”.
- 5 Wsuń zbiornik wody z powrotem do urządzenia.

## Napełnianie pojemnika na ziarna kawy

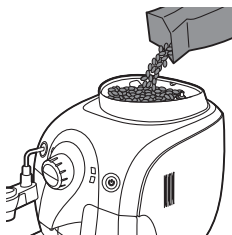

- 1 Wsyp ziarna do espresso do pojemnika na ziarna kawy.

**Uwaga:** Używaj wyłącznie ziaren do espresso. Nigdy nie używaj kawy mielonej ani niepalonych bądź karmelizowanych ziaren kawy, ponieważ może to spowodować uszkodzenie urządzenia.

- 2 Załóż pokrywkę na pojemnik na ziarna kawy.

## Nagrzewanie się urządzenia

Podczas procesu wstępnego nagrzewania się urządzenia świeża woda przepływa przez wewnętrzny obieg, aby rozgrzać urządzenie. Trwa to kilka sekund.

- 1 Podstaw dużą filiżankę pod dozownik gorącej wody/pary i pod kranik kawy. Upewnij się, że pokrętko regulacji wskazuje jedną z ikon ziaren kawy.
- 2 Naciśnij wyłącznik.

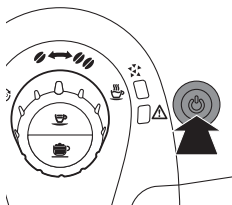

- 3 Gdy wskaźnik ostrzegawczy zacznie szybko migać, skieruj pokrętko regulacji na ikonę gorącej wody i poczekaj kilka sekund.

- Wskaźnik ostrzegawczy zgaśnie i niewielka ilość wody wydostanie się z dozownika gorącej wody/pary lub automatycznego spieniacza do mleka.

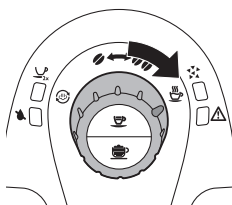

- 4 Po kilku sekundach, gdy gorąca woda przestanie wydostawać się z dozownika gorącej wody/pary, a wskaźnik ostrzegawczy zacznie wolno migać, skieruj pokrętko regulacji z powrotem na ikonę pojedynczego ziarna kawy.

- Urządzenie będzie się nagrzewać, a wyłącznik będzie wolno migać.
- Gdy urządzenie się nagrzeje, wykona automatyczny cykl płukania w celu przeczyszczenia wewnętrznego obiegu świeżą wodą. Woda wypływa z kranika kawy.
- Gdy wyłącznik zacznie świecić w sposób ciągły, będzie to oznaczać, że urządzenie jest gotowe do przeprowadzenia ręcznego cyklu płukania.

**Uwaga:** można przerwać automatyczny cykl płukania, naciskając przycisk espresso lub cappuccino.

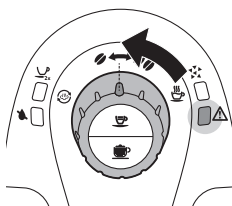

Uwaga: automatyczny cykl płukania włącza się również 30 minut po wyłączeniu urządzenia lub przełączeniu go w tryb gotowości.

## Instalacja filtra wody Intenza+

Zalecamy zainstalowanie filtra wody Intenza+, ponieważ zapobiega to osadzaniu się kamienia w urządzeniu. Filtr wody Intenza+ można zakupić osobno. Więcej informacji można znaleźć w rozdziale „Gwarancja i pomoc techniczna”, część „Zamawianie produktów do konserwacji”.

- 1 Wyjmij mały biały filtr ze zbiornika wody i umieść go w suchym miejscu.

Uwaga: Należy zachować mały biały filtr do wykorzystania w przyszłości. Będzie on potrzebny podczas procesu odwapniania.

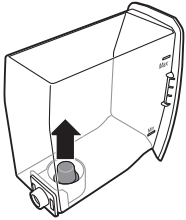

- 2 Wyjmij filtr z opakowania i zanurz go w zimnej wodzie stroną z otworem skierowaną ku górze. Ściśnij delikatnie boki filtra, aby wydostały się z niego pęcherzyki powietrza.



- 3 Ustaw pokrętkę regulacji filtra w położeniu, które odpowiada twardości wody w Twoim miejscu zamieszkania.

- a Woda miękka/bardzo miękka
- b Twarda woda (ustawienie domyślne)
- c Bardzo twarda woda

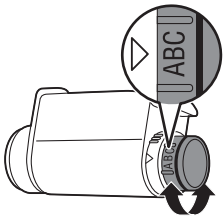

Uwaga: Można przetestować stopień twardości wody za pomocą paska testowego.

- 4 Umieść filtr z powrotem w pustym zbiorniku wody. Dociśnij go w dół do oporu.
- 5 Napełnij zbiornik świeżą wodą do poziomu oznaczonego symbolem „MAX” i wsuń go do urządzenia.
- 6 Niech urządzenie parzy gorącą wodę, dopóki zbiornik wody nie będzie pusty (patrz rozdział „Korzystanie z urządzenia”, część „Gorąca woda”).
- 7 Ponownie napełnij zbiornik świeżą wodą do poziomu oznaczonego symbolem „MAX” i wsuń go z powrotem do urządzenia.
  - Wyłącznik zacznie świecić w sposób ciągły.

Urządzenie będzie gotowe do użycia.

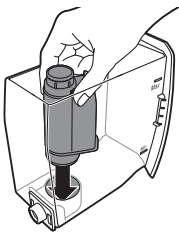

## Korzystanie z urządzenia

Aby zapewnić doskonale espresso, urządzenie regularnie przepłukuje swój wewnętrzny obieg wodą. Ten automatyczny cykl płukania włącza się 30 minut po wyłączeniu urządzenia lub przełączeniu go w tryb gotowości. Podczas automatycznego cyklu płukania część wody przepływa przez wewnętrzny obieg i wypływa bezpośrednio na tackę ociekową. Należy regularnie opróżniać tackę ociekową.

## Zaparzanie 1 lub 2 filiżanek espresso

- 1 Upewnij się, że wyłącznik świeci w sposób ciągły, a pokrętło regulacji wskazuje ikonę ziarna kawy odpowiednią do pożądanej mocy kawy.
- 2 Umieść 1 filiżankę lub 2 filiżanki pod kranikiem.
- 3 Wybierz żadaną moc kawy, przekręcając pokrętło w pozycję jednego ziarna lub dwóch ziaren. Wybierz 2 ziarna, aby uzyskać mocniejszą kawę.
- 4 Naciśnij przycisk espresso.

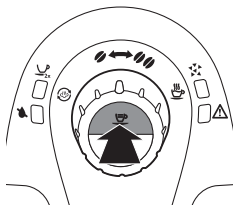

Uwaga: cykl parzenia można przerwać w dowolnym momencie. W tym celu naciśnij ten sam przycisk, który naciśnięto, aby rozpocząć parzenie kawy.

- Naciśnij raz przycisk espresso, aby zaparzyć 1 filiżankę kawy.
- Naciśnij dwa razy przycisk espresso, aby zaparzyć 2 filiżanki kawy.
- Przy parzeniu 2 filiżanek kawy świeci się wskaźnik 2 filiżanek. Urządzenie zmieli ilość ziaren kawy potrzebną na jedną filiżankę, a następnie napełni obie filiżanki do połowy. Następnie urządzenie ponownie zmieli ilość ziaren kawy potrzebną na jedną filiżankę i napełni obie filiżanki do końca.

Uwaga: gdy urządzenie jest pozostawione w trybie gotowości, wyłącza się automatycznie po 30 minutach.

## Zaparzanie napojów na bazie mleka

Uwaga: Używaj zimnego mleka (o temperaturze około 5°C) z zawartością białka co najmniej 3%, aby uzyskać optymalne rezultaty spieniania. Można używać mleka pełnego, półtłustego, sojowego lub bezlaktozowego.

### Parzenie cappuccino

**Ostrzeżenie: Niebezpieczeństwo oparzenia! Dozowanie może być poprzedzone małymi strumieniami wrzątku. Gdy jest używana para, dozownik gorącej wody/pary i automatyczny spieniacz do mleka mogą być gorące. Dozownik gorącej wody należy chwycić wyłącznie za uchwyt zabezpieczający.**

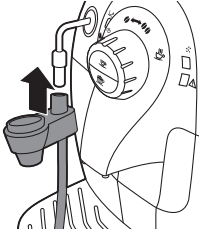

- 1 Przymocuj automatyczny spieniacz do mleka do dozownika gorącej wody/pary.

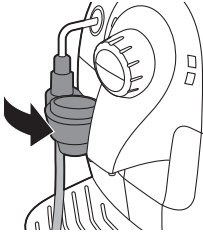

- 2 Przekręć dozownik gorącej wody/pary wraz z automatycznym spieniaczem do mleka w kierunku urządzenia, tak aby automatyczny dozownik do mleka dotykał urządzenia i znajdował się w położeniu poziomym.
- 3 Zdejmij pokrywkę dzbanka na mleko i wlej do niego mleko. Zamknij pokrywkę dzbanka na mleko.
- 4 Wprowadź drugi koniec rurki ssącej do górnej części zbiornika na mleko i włóż ją do samego dołu zbiornika.

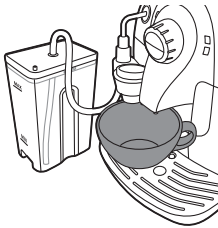

- 5 Podstaw dużą filiżankę zarówno pod automatyczny spieniacz do mleka, jak i pod kranik kawy.
- 6 Wybierz żądaną moc kawy, przekręcając pokrętło w pozycję jednego ziarna lub dwóch ziaren. Wybierz 2 ziarna, aby uzyskać mocniejszą kawę.

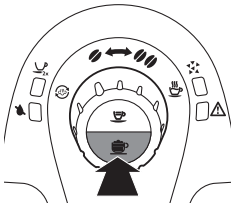

- 7 Naciśnij przycisk cappuccino. Urządzenie zacznie najpierw wylewać mleko, a następnie kawę.
  - Po kilku sekundach nalewanie zostanie zatrzymane.

Uwaga: Jeśli chcesz przerwać cykl parzenia kawy, naciśnij ponownie przycisk cappuccino.

- 8 Ilość kawy i mleka można dostosować. Informacje znajdziesz w rozdziale „Regulacja urządzenia”, w części „Regulowanie ilości kawy i mleka”.
- 9 Umieść filiżankę pod automatycznym spieniaczem do mleka. Po zaparzeniu cappuccino wykonaj szybkie czyszczenie, nalewając gorącą wodę przez 3-5 sekund, patrz rozdział „Czyszczenie i konserwacja”, część „Szybkie czyszczenie obiegu mleka”.
- 10 Zdejmij łącznik rurki mleka z automatycznego spieniacza do mleka.
- 11 Podłącz łącznik do złącza na pokrywie zbiornika na mleko i umieść zbiornik na mleko w lodówce.

Uwaga: Po przygotowaniu napoju na bazie mleka należy wykonać szybkie czyszczenie systemu mleka, podając przez 5 sekund gorącą wodę.

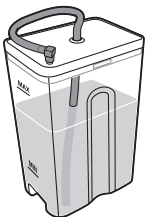

## Spienianie mleka

**Ostrzeżenie: Niebezpieczeństwo oparzenia! Dozowanie może być poprzedzone małymi strumieniami wrzątku. Gdy jest używana para, dozownik gorącej wody/pary i automatyczny speniacz do mleka mogą być gorące. Dozownik gorącej wody należy chwycić wyłącznie za uchwyt zabezpieczający.**

- 1 Wykonaj kroki od 1 do 5 procedury „Parzenie cappuccino” i skieruj pokrętło regulacji na ikonę pary/czyszczenia systemu mleka, aby spienić mleko.
- 2 Przekręć pokrętło regulacji tak, aby wskazywało jedną lub dwie ikony ziaren kawy, żeby przerwać spienianie mleka.

## Gorąca woda

**Ostrzeżenie: Niebezpieczeństwo oparzeń! Dozowanie może być poprzedzone małymi strumieniami wrzątku. Należy używać wyłącznie odpowiedniego uchwytu zabezpieczającego.**

- 1 Upewnij się, że wyłącznik świeci w sposób ciągły. Jeśli wyłącznik wolno miga, oznacza to, że urządzenie się nagrzewa.
- 2 Wymij automatyczny speniacz do mleka. Nie zdejmuj uchwytu ochronnego z dozownika gorącej wody/pary.
- 3 Umieść filiżankę pod dozownikiem gorącej wody/pary.

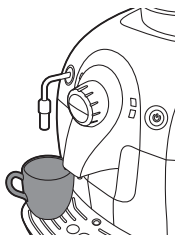

- 4 Skieruj pokrętło regulacji na ikonę gorącej wody.
  - Z dozownika gorącej wody/pary zacznie wypływać woda.

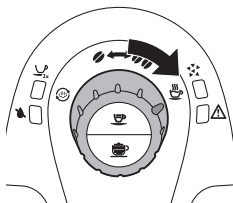

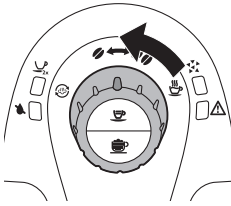

- 5 Gdy w filiżance znajdzie się odpowiednia ilość gorącej wody, skieruj pokrętło regulacji z powrotem na jedną z ikon ziaren kawy.

## Regulacja urządzenia

Można dostosować grubość mielenia i ilość kawy, aby uzyskać kawę idealnie dopasowaną do swoich upodobań.

### Regulacja grubości mielenia

W urządzeniu można dostosować grubość mielenia ziaren. Ceramiczny młynek gwarantuje uzyskanie zmielonych ziaren idealnej grubości do każdej parzonej filiżanki kawy. Zapewnia zachowanie pełnego aromatu i doskonały smak każdej filiżanki kawy.

- Mocno wciśnij pokrętło regulacji grubości mielenia, a następnie obróć je o jeden stopień za jednym razem.
- Do wyboru jest 5 ustawień stopnia mielenia. Im mniejsza kropka, tym mocniejsza kawa.
- Różnica spowodowana nowym ustawieniem staje się widoczna po zaparzeniu przynajmniej 2 lub 3 filiżanek kawy.

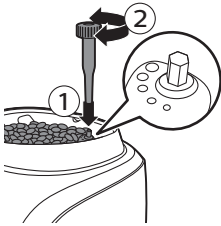

**Ostrzeżenie: Nie obracaj pokrętła regulacji grubości mielenia więcej niż o jeden stopień za jednym razem, aby zapobiec uszkodzeniu młynka.**

### Regulowanie ilości kawy przy użyciu funkcji pamięci

Można dostosować ilość kawy w zależności od preferencji i wielkości filiżanki. Przycisk espresso można zaprogramować.

- 1 Umieść jedną filiżankę pod dozownikiem kawy.
- 2 Naciśnij i przytrzymaj przycisk espresso. Zwolnij przycisk, gdy urządzenie rozpocznie mielenie ziaren kawy.
  - Wskaźnik 2 filiżanek i wyłącznik będą wolno migać.
- 3 Naciśnij przycisk espresso, gdy w filiżance znajdzie się żądana ilość kawy. Urządzenie automatycznie zapisze nowe ustawienie.

### Regulowanie ilości cappuccino przy użyciu funkcji pamięci

Można dostosować ilość kawy w zależności od preferencji i wielkości filiżanki. Przycisk cappuccino można zaprogramować.

- 1 Umieść filiżankę pod dozownikiem kawy.
- 2 Naciśnij i przytrzymaj przycisk cappuccino. Zwolnij przycisk, gdy urządzenie rozpocznie mielenie ziaren kawy.
  - Wskaźnik 2 filiżanek i wyłącznik będą wolno migać.
- 3 Naciśnij ponownie przycisk cappuccino, gdy w filiżance znajdzie się żądana ilość mleka.



Urządzenie automatycznie zapisze nowe ustawienie.

## Czyszczenie i konserwacja

Regularne czyszczenie i odwapnianie wydłuża okres eksploatacji urządzenia oraz zapewnia optymalną jakość i smak kawy.

**Ostrzeżenie: Do czyszczenia urządzenia nigdy nie używaj czyścików, środków ściernych ani żrących płynów.**

**Ostrzeżenie: Przed czyszczeniem urządzenia zawsze wyjmij wtyczkę z gniazdka elektrycznego i poczekaj, aż urządzenie ostygnie.**

## Szybkie czyszczenie obiegu mleka

Uwaga: Po przygotowaniu cappuccino należy wykonać szybkie czyszczenie obiegu mleka.

- 1 Umieść filiżankę pod automatycznym spieniaczem do mleka.
- 2 Skieruj pokrętko regulacji na ikonę gorącej wody.
- 3 Nalewaj GORĄCĄ WODĘ przez 5 sekund.
- 4 Przekręć pokrętko regulacji tak, aby wskazywało jedną z ikon ziaren kawy, żeby przerwać nalewanie wody.

## Czyszczenie automatycznego spieniacza do mleka (codzienne)

- 1 Umieść filiżankę pod automatycznym spieniaczem do mleka.
- 2 Włóż rurkę zasysającą do filiżanki ze świeżą wodą.
- 3 Skieruj pokrętko regulacji na ikonę pary/czyszczenia systemu mleka.
- 4 Nalewaj gorącą wodę przez 5 sekund.
- 5 Przekręć pokrętko regulacji tak, aby wskazywało jedną z ikon ziaren kawy, żeby przerwać nalewanie wody.

## Pełne czyszczenie dzbanka na mleko z użyciem środka do czyszczenia obiegu mleka (comiesięczne)

### Comiesięczne czyszczenie automatycznego spieniacza do mleka

Comiesięczne czyszczenie spieniacza do mleka polega na wykonaniu po kolei dwóch procedur czyszczenia: pierwsza procedura wymaga użycia środka do czyszczenia obiegu mleka Philips rozpuszczonego w wodzie, a w drugiej obieg jest przepłukiwany samą wodą.

**Przeostrożenie: Jeśli urządzenie było ostatnio używane, rurka pary i spieniacz do mleka mogą być gorące.**

Uwaga: Przed rozpoczęciem wykonywania procedury upewnij się, że zbiornik na wodę jest napełniony do poziomu oznaczonego MAX.

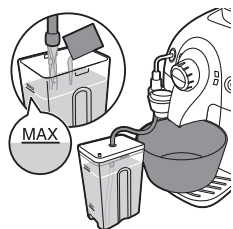

### Procedura czyszczenia z użyciem środka do czyszczenia obiegu mleka i wody.

- 1 Do dzbanka na mleko wlej zawartość saszetki ze środkiem Philips do czyszczenia obiegu mleka i napełnij dzbanek na mleko świeżą wodą do poziomu oznaczonego MAX. Zamknij pokrywkę dzbanka na mleko.
- 2 Wprowadź drugi koniec rurki ssącej do górnej części zbiornika na mleko i włóż ją do samego dołu zbiornika.
- 3 Umieść duży pojemnik pod dozownikiem mleka.
- 4 Skieruj pokrętko regulacji na ikonę pary/czyszczenia systemu mleka.
  - Urządzenie zacznie podawać roztwór czyszczący przez dozownik mleka.
- 5 Zezwól, aby z urządzenia wylewała się gorąca woda do czasu zaświecenia wskaźnika pustego zbiornika wody.
- 6 Odłącz rurkę ssącą od urządzenia. Oplucz dokładnie dzbanek na mleko i napełnij go świeżą wodą do poziomu oznaczonego MAX.
- 7 Powtórz czynności od 3 do 6.

### Czyszczenie elementów automatycznego spieniacza do mleka

Automatyczny spieniacz do mleka składa się z czterech części, na które musi zostać rozmontowany:

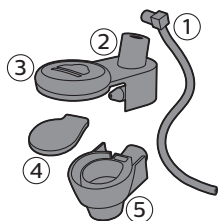

- 1 Rurka ssąca
- 2 Pokrywka spieniacza do mleka
- 3 Gumowa uszczelka
- 4 Spieniacz mleka
- 5 Gumowa osłona

### Sposób czyszczenia automatycznego spieniacza do mleka

- 1 Zdejmij automatyczny spieniacz do mleka z rurki pary.

**Przeostoga: Jeśli urządzenie było ostatnio używane, rurka pary i spieniacz do mleka mogą być gorące.**

- 2 Wyjmij rurkę zasysającą z pokrywki spieniacza do mleka.

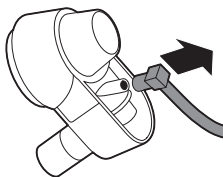

- 3 Zdejmij gumowy pierścień z automatycznego spieniacza do mleka.

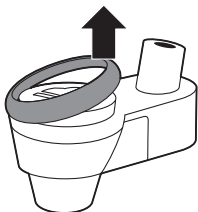

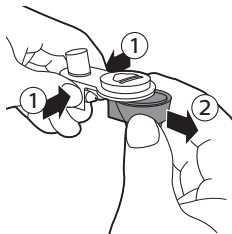

- 4 Aby odłączyć automatyczny spieniacz do mleka, ściśnij jego boki (1) i odciągnij go, wykonując nim lekkie ruchy na boki (2).



- 5 Zdejmij gumową pokrywkę ze spieniacza do mleka.  
6 Wypłucz elementy w letniej wodzie.

Uwaga: Elementy te można także umyć w zmywarce.

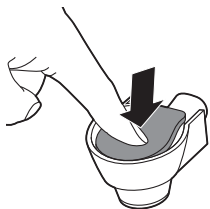

- 7 Aby zmontować spieniacz do mleka, dociśnij środek gumowej pokrywki i upewnij się, że jest dobrze założona na spieniaczu do mleka.

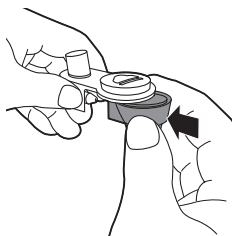

- 8 Połącz automatyczny spieniacz do mleka z pokrywką spieniacza do mleka. Gdy obydwa elementy się połączą, będzie słychać trzaśnięcie.

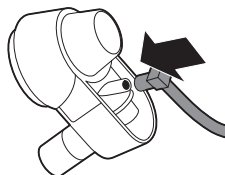

- 9 Włóż rurkę zasysającą w automatyczny spieniacz do mleka.

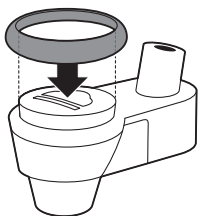

- 10 Umieść gumowy pierścień z powrotem na automatycznym spieniaczu do mleka.

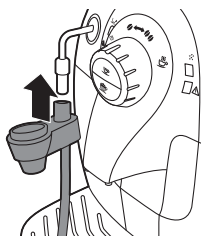

- 11 Przymocuj automatyczny spieniacz do mleka z powrotem do dozownika gorącej wody/pary.

## Czyszczenie jednostki zaparzającej

**Ostrzeżenie: Nie myj jednostki zaparzającej w zmywarce i nie używaj płynu do mycia naczyń ani innych środków czyszczących.**

Czyść jednostkę zaparzającą raz w tygodniu.

- 1 Wyłącz urządzenie i wyjmij jego wtyczkę z gniazdka elektrycznego.
- 2 Wyjmij z urządzenia pojemnik na fusy kawowe.

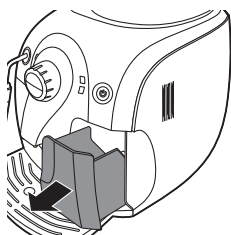

- 3 Otwórz klapkę serwisową.

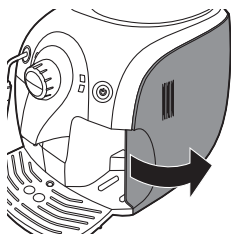

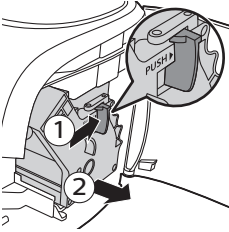

4 Naciśnij przycisk PUSH i pociągnij za uchwyt jednostki zaparzającej, aby wyjąć ją z urządzenia.

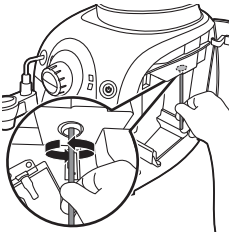

5 Wyczyść dokładnie wylewkę kawy za pomocą uchwyty łyżki lub innego przyboru kuchennego o zaokrąglonej końcówce.

6 Wyczyść wnętrze urządzenia wilgotną szmatką.

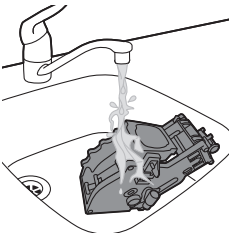

7 Opłucz zewnętrzną część jednostki zaparzającej pod bieżącą letnią wodą.

**Ostrzeżenie: Do czyszczenia jednostki zaparzającej nigdy nie używaj płynu do mycia naczyń ani innych środków czyszczących.**

**Ostrzeżenie: Nie osuszaj jednostki zaparzającej szmatką, ponieważ może to spowodować zbieranie się w niej włókien. Po wypłukaniu wytrząśnij z jednostki zaparzającej nadmiar wody lub poczekaj, aż sama wyschnie.**

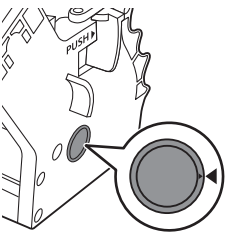

8 Przed wsunięciem jednostki zaparzającej z powrotem do urządzenia upewnij się, że pasują do siebie dwa oznaczenia umieszczone z boku. Jeśli nie pasują, wykonaj następujące czynności:

- Upewnij się, że dźwignia styka się z podstawą jednostki zaparzającej.

9 Upewnij się, że zaczep blokujący jednostki zaparzającej znajduje się w prawidłowej pozycji.

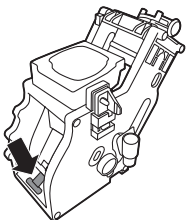

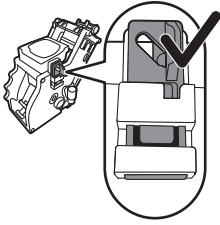

- Aby prawidłowo ustawić zaczep, pchnij go w górę, aż znajdzie się w najwyższym położeniu.

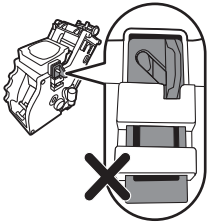

Uwaga: zaczep nie jest prawidłowo ustawiony, jeśli wciąż jest w najniższym położeniu.

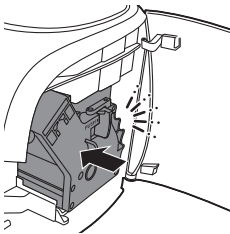

- 10** Korzystając z prowadnic po bokach, wsuń jednostkę zaparzającą z powrotem do urządzenia, aż zatrzaśnie się ona we właściwej pozycji.

**Ostrzeżenie: Nie naciskaj przycisku PUSH.**

- 11** Zamknij klapkę serwisową.

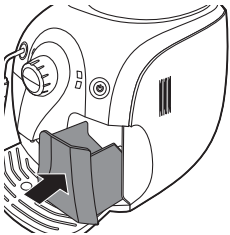

- 12** Wsuń pojemnik na fusy kawowe z powrotem do urządzenia.

## Smarowanie

Aby zapewnić optymalne działanie urządzenia, konieczne jest smarowanie jednostki zaparzającej. Częstotliwość smarowania podano w tabeli poniżej. W celu uzyskania pomocy odwiedź naszą stronę internetową: [www.philips.com/support](http://www.philips.com/support).

Rodzaj użytkowania	Liczba produktów dziennie	Częstotliwość smarowania
Rzadko	1-5	Co 4 miesiące
Normalnie	6-10	Co 2 miesiące
Intensywnie	> 10	Co miesiąc

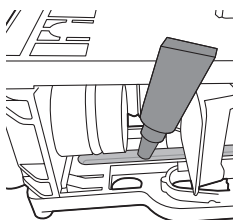
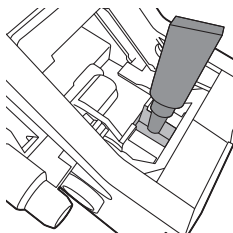

- 1 Wyłącz urządzenie i wyjmij jego wtyczkę z gniazdka elektrycznego.
- 2 Wyjmij jednostkę zaparządzającą i opłucz ją bieżącą letnią wodą zgodnie z opisem w sekcji „Cotygodniowe czyszczenie jednostki zaparządzającej”.
- 3 Nałóż cienką warstwę smaru na wałek w dolnej części jednostki zaparządzającej.

- 4 Nałóż cienką warstwę smaru na prowadnice po obu stronach (patrz rysunek).
- 5 Włóż jednostkę zaparządzającą zgodnie z opisem w sekcji „Cotygodniowe czyszczenie jednostki zaparządzającej”.

Tubka ze smarem nadaje się do wielokrotnego użycia.

## Odwapnianie urządzenia

Należy używać wyłącznie odkamieniacza Philips. Nigdy nie stosuj odkamieniaczy na bazie kwasu siarkowego, kwasu solnego, kwasu sulfaminowego lub octowego (octu), ponieważ mogą uszkodzić obieg wody w urządzeniu i nie rozpuszczają prawidłowo złożeń wapnia. Używanie odkamieniacza innego niż Philips może spowodować unieważnienie gwarancji. Nieodkamienianie urządzenia także może doprowadzić do unieważnienia gwarancji. Środek odwapniający Philips można kupić w sklepie internetowym pod adresem [www.philips.com/coffee-care](http://www.philips.com/coffee-care).

Uwaga: korzystanie z innych produktów do odwapniania może spowodować uszkodzenie urządzenia, a także pozostawić osad w wodzie.

**Ostrzeżenie: Nigdy nie wolno pić wody z roztworem środka do odwapniania wlanym do zbiornika wody ani wody z osadem, która wypływa z urządzenia podczas procedury odwapniania.**

Uwaga: Więcej informacji można znaleźć w Internecie, na naszej stronie poświęconej odwapnianiu: [www.philips.com/descale](http://www.philips.com/descale).

## Procedura odwapniania

Procedura odwapniania trwa około 30 minut i składa się z cyklu odwapniania oraz cyklu płukania.

## Przygotowanie

- 1 Wyłącz urządzenie.

Ostrzeżenie: Jeśli urządzenie nie zostanie wyłączone, nie będzie możliwe rozpoczęcie odwapniania.

- 2 Opróżnij tackę ociekową, a następnie umieść ją z powrotem na miejscu. Wymij automatyczny spieniacz do mleka (jeśli jest obecny).
- 3 Opróżnij zbiornik na wodę i wymij filtr Intenza+ (o ile jest on włożony). Wlej do zbiornika wody całą butelkę środka do odwapniania Philips.
- 4 Do środka do odwapniania w zbiorniku dolej wody do poziomu oznaczonego symbolem „MAX”.
- 5 Upewnij się, że pokrętko regulacji wskazuje ikonę ziarna kawy.
- 6 Podstaw miskę pod dozownik gorącej wody/pary i pod dozownik kawy.

## Cykl odwapniania

- 1 Naciśnij jednocześnie przycisk espresso oraz przycisk cappuccino i przytrzymaj je przez około 5 sekund.
  - Pomarańczowy wskaźnik odwapniania będzie wolno migać podczas całego cyklu odwapniania.

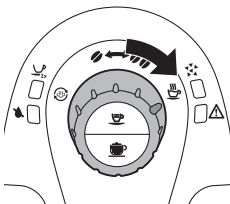
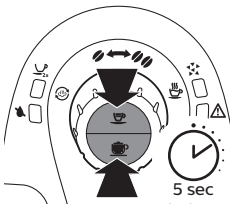

- 2 Skieruj pokrętko regulacji na ikonę gorącej wody i zaparz gorącą wodę. Pozwól na wypływ gorącej wody z dozownika gorącej wody/pary przez 10 sekund.
- 3 Skieruj pokrętko regulacji z powrotem na ikonę pojedynczego ziarna kawy. Odczekaj około 1 minuty, aby środek do odwapniania zaczął działać.
- 4 Naciśnij przycisk espresso, aby zaparzyć filiżankę espresso. Odczekaj około 1 minuty, aby środek do odwapniania zaczął działać.

Uwaga: Podczas procedury odwapniania nie działa funkcja mielenia kawy. Po naciśnięciu przycisku espresso z urządzenia będzie wypływać wyłącznie woda.

- 5 Powtórz czynności od 2 do 4, aż wskaźnik pustego zbiornika wody zacznie świecić w sposób ciągły.

## Cykl płukania

- 1 Wymij zbiornik wody z urządzenia i wypłucz go.
- 2 Napełnij zbiornik świeżą wodą do poziomu oznaczonego symbolem „MAX” i wsuń go z powrotem do urządzenia.
- 3 Opróżnij dużą filiżankę i umieść ją z powrotem na tacce ociekowej pod dozownikiem gorącej wody/pary.



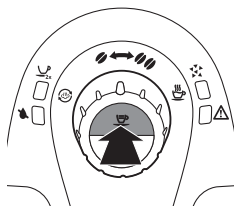

- Naciśnij przycisk espresso, aby zaparzyć filiżankę espresso. Powtórz czynność dwukrotnie.

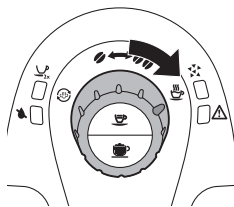

- Skieruj pokrętko regulacji na ikonę gorącej wody.
- Gorąca woda powinna wypływać z dozownika gorącej wody/pary, aż wskaźnik pustego zbiornika wody zacznie świecić w sposób ciągły.

Uwaga: Jeśli chcesz przerwać przepływ wody, skieruj pokrętko regulacji na ikonę ziarna kawy. Aby ponownie włączyć przepływ wody, skieruj pokrętko regulacji z powrotem na ikonę gorącej wody.

- Wyjmij tackę ociekową, wypłucz ją, a następnie umieść z powrotem w urządzeniu.
- Założ z powrotem automatyczny spieniacz do mleka.
- Wyjmij zbiornik na wodę i wypłucz go.
- Ponownie zainstaluj filtr wody Intenza+ (jeśli jest obecny).
- Napełnij zbiornik świeżą wodą do poziomu oznaczonego symbolem „MAX” i wsuń go z powrotem do urządzenia.
- Naciśnij wyłącznik, aby wyłączyć urządzenie.  
Po ponownym włączeniu urządzenie będzie gotowe do użycia.

### Przerwanie procesu odwapniania

Jeśli urządzenie zablokuje się w trakcie procedury odwapniania, możesz naciśnąć włącznik. To pozwoli na zakończenie procedury odwapniania. Wykonaj poniższe czynności, aby upewnić się, że urządzenie jest znowu gotowe do zaparzania kawy.

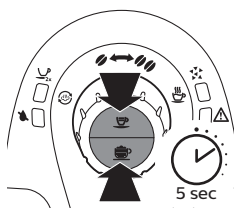

- Naciśnij jednocześnie przycisk espresso oraz przycisk cappuccino i przytrzymaj je przez około 5 sekund.
- Wyjmij tackę ociekową, wypłucz ją, a następnie umieść z powrotem w urządzeniu.
- Wyjmij zbiornik na wodę i wypłucz go.
- Napełnij zbiornik świeżą wodą do poziomu oznaczonego symbolem „MAX” i wsuń go z powrotem do urządzenia.
- Naciśnij przycisk espresso, aby zaparzyć filiżankę espresso. Powtórz czynność dwukrotnie.
- Skieruj pokrętko regulacji na ikonę gorącej wody. Gorąca woda powinna wypływać z dozownika gorącej wody/pary, aż wskaźnik pustego zbiornika wody zacznie świecić w sposób ciągły.
- Wyjmij tackę ociekową, wypłucz ją, a następnie umieść z powrotem w urządzeniu.
- Założ z powrotem automatyczny spieniacz do mleka.
- Wyjmij zbiornik na wodę i wypłucz go.
- Ponownie zainstaluj filtr wody Intenza+ (jeśli jest obecny).
- Napełnij zbiornik świeżą wodą do poziomu oznaczonego symbolem „MAX” i wsuń go z powrotem do urządzenia.

**12** Naciśnij wyłącznik, aby wyłączyć urządzenie.

Po ponownym włączeniu urządzenie będzie gotowe do użycia.

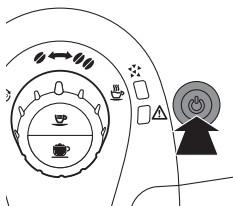

## Znaczenie wskaźników

- Wyłącznik zacznie świecić w sposób ciągły. Urządzenie będzie gotowe do użycia.

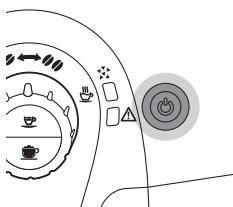

- Wyłącznik będzie wolno migać. Urządzenie nagrzewa się lub wykonuje procedurę.

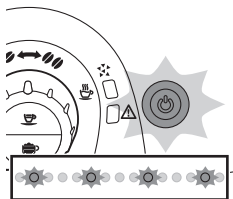

- Wyłącznik szybko miga. Urządzenie jest przegrzane. Zaparz filiżankę gorącej wody, aby urządzenie ostygło.

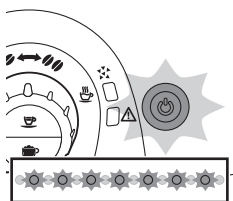

- Wskaźnik odwapniania i wyłącznik świecą w sposób ciągły. Konieczne jest odwapnianie urządzenia. Postępuj zgodnie ze wskazówkami zamieszczonymi w rozdziale „Odwapnianie urządzenia”.

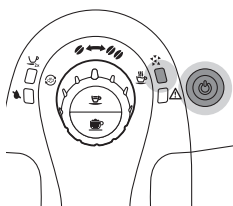

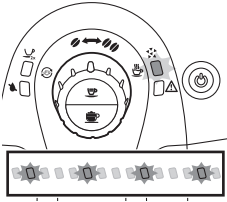

- Wskaźnik odwapniania miga wolno. Urządzenie jest w trakcie wykonywania cyklu odwapniania.

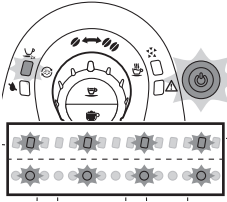

- Wskaźnik 2 filiżanek i wyłącznik wolno migają. Urządzenie programuje ilość kawy do zaparzenia. Postępuj zgodnie z instrukcjami podanymi w rozdziale „Korzystanie z urządzenia” oraz „Regulacja ilości kawy”.

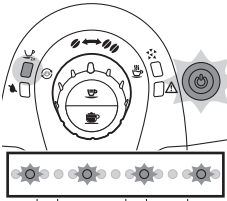

- Wskaźnik 2 filiżanek świeci w sposób ciągły, a wyłącznik wolno miga. Urządzenie zaparza dwie filiżanki kawy.

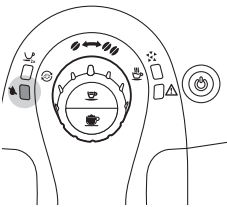

- Wskaźnik pustego zbiornika wody zacznie świecić w sposób ciągły. Poziom wody jest niski. Napelnij zbiornik świeżą wodą do poziomu „MAX”.

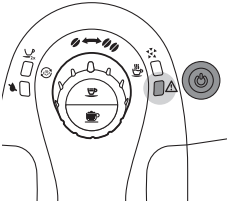

- Wskaźnik ostrzegawczy świeci w sposób ciągły, a wyłącznik nie świeci. Kasetka na fusy jest pełna. Opróżnij kasetkę na fusy, gdy urządzenie jest włączone. Przed ponownym włożeniem pojemnika upewnij się, że wskaźnik ostrzegawczy miga.

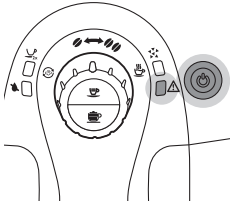

- Wskaźnik ostrzegawczy i wyłącznik świecą w sposób ciągły. Pojemnik na ziarna kawy jest pusty. Napełnij pojemnik na ziarna kawy.

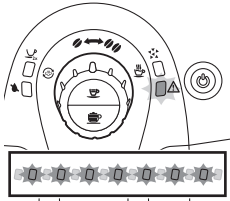

- Wskaźnik ostrzegawczy szybko miga. W wewnętrznym obiegu nie ma wody. Skieruj pokrętko regulacji na ikonę gorącej wody i zezwól na wypływ gorącej wody z urządzenia do czasu, aż woda zacznie wypływać w sposób ciągły. Patrz część „Nagrzewanie się urządzenia” w rozdziale „Przygotowanie do użycia”. Wykonaj kroki 3 i 4.

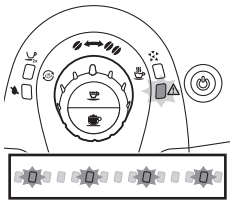

- Wskaźnik ostrzeżenia wolno miga. Jednostka zaparzająca nie jest włożona prawidłowo, pojemnik na fusy kawowe nie jest włożony, drzwiczki serwisowe są otwarte lub pokrętko regulacji nie znajduje się w prawidłowym położeniu. Upewnij się, że jednostka zaparzająca i pojemnik na fusy kawowe są włożone prawidłowo, drzwiczki serwisowe są zamknięte, a pokrętko regulacji znajduje się w prawidłowym położeniu. Jeśli nie można wyjąć jednostki zaparzającej lub włożyć jej z powrotem, wyłącz urządzenie, a następnie włącz je ponownie.

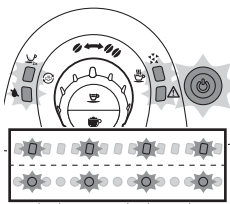

- Wszystkie wskaźniki migają wolno w tej samej chwili. Urządzenie jest uszkodzone. Wyłącz urządzenie na 30 sekund, a następnie włącz je ponownie. Wykonaj tę czynność dwa lub trzy razy. Jeśli nie można zresetować urządzenia, należy się skontaktować z Centrum Obsługi Klienta firmy Philips.

## Rozwiązywanie problemów

W tym rozdziale opisano najczęstsze problemy, które mogą wystąpić podczas używania urządzenia. Jeśli poniższe wskazówki okażą się niewystarczające do rozwiązania problemu, prosimy wejść na stronę [www.philips.com/support](http://www.philips.com/support), gdzie podano listę często zadawanych pytań, lub skontaktować się z Centrum Obsługi Klienta firmy Philips w swoim kraju.

<b>Problem</b>	<b>Przyczyna</b>	<b>Rozwiązanie</b>
Pod urządzeniem znajduje się woda.	Tacka ociekowa jest przepełniona.	Opróżnij tackę ociekową, gdy wystaje z niej wskaźnik zapelnienia. Przed rozpoczęciem odwapniania zawsze opróżniaj tackę ociekową.
	Urządzenie nie stoi na poziomej powierzchni.	Ustaw urządzenie na poziomej powierzchni, aby wskaźnik przepelnienia tacki ociekowej działał prawidłowo.
Urządzenie nie włącza się.	Urządzenie jest odłączone.	Upewnij się, że mała wtyczka została włożona do gniazdka. Podłącz urządzenie do sieci elektrycznej i włącz je.
Urządzenie zawiesiło się podczas procedury odwapniania.	Proces odwapniania został przerwany lub wykonany w nieprawidłowej kolejności.	Naciśnij wyłącznik. Możesz ponownie rozpocząć procedurę odwapniania lub postępować zgodnie z instrukcjami zamieszczonymi w części „Przerwanie procesu odwapniania” rozdziału „Odwapnianie urządzenia”.
Kawa nie jest wystarczająco gorąca.	Używane filiżanki są zimne.	Podgrzej filiżanki, oplukując je gorącą wodą.
	Zostało dodane mleko.	Dodanie mleka zawsze w pewnym stopniu obniża temperaturę kawy, niezależnie od tego, czy dodawane mleko jest ciepłe czy zimne.
Z czasem temperatura kawy obniża się.	Nie wykonano odwapniania urządzenia w odpowiednim czasie.	Wykonaj odwapnianie urządzenia.
Z dozownika gorącej wody/pary nie wydobywa się gorąca woda ani para.	Dozownik gorącej wody/pary jest zapchany.	Sprawdź, czy otwór dozownika gorącej wody/pary nie jest zapchany. Jeśli tak jest, wyczyść otwór szpilką.
	Automatyczny spieniacz do mleka może być zanieczyszczony.	Wyczyść automatyczny spieniacz do mleka.
	Wymień filtr wody (jeśli jest obecny).	Wymij filtr wody i spróbuj ponownie podać gorącą wodę. Jeśli to zadziała, wymień filtr.
Kawa zawiera za mało pianki lub jest wodnista.	Ustawienie młynka powoduje, że kawa jest grubo mielona.	Zmień ustawienie na drobniejsze mielenie.
	Mieszanka kawy jest nieprawidłowa.	Spróbuj użyć innej mieszanki kawy.
	Urządzenie przeprowadza samoregulację.	Zaparz kilka filiżanek kawy.

<b>Problem</b>	<b>Przyczyna</b>	<b>Rozwiązanie</b>
	Jednostka zaparzająca jest brudna.	Wyczyść jednostkę zaparzającą.
Nie można wyjąć jednostki zaparzającej.	Jednostka zaparzająca nie jest ustawiona prawidłowo.	Zamknij klapkę serwisową. Wyłącz urządzenie i włącz je ponownie. Poczekaj, aż pojawi się komunikat, że urządzenie jest gotowe i wyjmij jednostkę zaparzającą.
	Kasetka na fusy nie została wyjęta.	Przed wyjęciem jednostki zaparzającej wyjmij kasetkę na fusy.
	Urządzenie jest w trakcie odwapniania.	Nie można wyjąć jednostki zaparzającej podczas odwapniania. Najpierw dokończ odwapnianie, a następnie wyjmij jednostkę zaparzającą.
Nie można włożyć jednostki zaparzającej.	Jednostka zaparzająca nie znajduje się w prawidłowej pozycji.	Przed włożeniem jednostka zaparzająca nie była w pozycji spoczynkowej. Upewnij się, że dźwignia przylega do podstawy jednostki zaparzającej i że zaczep jednostki zaparzającej znajduje się w prawidłowej pozycji.
		Włóż z powrotem tackę ociekową i kasetkę na fusy. Pozostaw jednostkę zaparzającą na zewnątrz. Zamknij klapkę serwisową, po czym włącz i wyłącz urządzenie. Następnie spróbuj włożyć jednostkę zaparzającą.
Urządzenie mieli ziarna kawy, ale nie wypływa z niego kawa.	Kawa jest zbyt drobno mielona.	Zmień ustawienie na grubsze mielenie.
	Jednostka zaparzająca jest brudna.	Wyczyść jednostkę zaparzającą.
	Dozownik kawy jest zabrudzony.	Wyczyść dozownik kawy i jego otwory za pomocą wycioru.
	Wylewka kawy jest zablokowana.	Wyczyść dokładnie wylewkę kawy za pomocą uchwytu narzędzia wielofunkcyjnego lub uchwytu łyżki.
Kawa jest za słaba.	Ustawienie młynka powoduje, że kawa jest grubo mielona.	Zmień ustawienie grubości mielenia młynka ceramicznego na drobniejsze (patrz rozdział „Korzystanie z urządzenia”, część „Regulacja grubości mielenia”).
	Urządzenie przeprowadza samoregulację.	Zaparz kilka filiżanek kawy, aby urządzenie dostosowało się do nowych ustawień mielenia.
	Mieszanka kawy jest nieprawidłowa.	Użyj innego rodzaju ziaren kawy.

<b>Problem</b>	<b>Przyczyna</b>	<b>Rozwiązanie</b>
Tacka ociekowa szybko się zapelnia.	Jest to zjawisko normalne. Urządzenie używa wody do płukania obiegu wewnętrznego i jednostki zaparzającej. Część wody spływa bezpośrednio z systemu wewnętrznego do tacki ociekowej.	Opróżnij tackę ociekową, gdy wskaźnik zapelnienia tacki ociekowej wystaje z pokrywy tacki.
		Ustaw filiżankę pod dozownikiem, aby zbierać wodę płuczącą.
		Być może jednostka zaparzająca lub kanały odprowadzające (z tyłu lub pod jednostką) są zablokowane. Oplucz jednostkę zaparzającą letnią wodą i ostrożnie wyczyść górny filtr. Wyczyść także wnętrze urządzenia miękką wilgotną szmatką.
W filiżance nie ma wystarczająco dużo kawy.	W wewnętrznym obiegu nie ma wody.	W wewnętrznym obiegu może znajdować się trochę powietrza. Przeplucz wewnętrzny obieg urządzenia, obracając pokrętko regulacji na ikonę gorącej wody. Poczekaj, aż z urządzenia zaczną wypływać gorąca woda.
	Zmieniła się objętość filiżanki.	Ustaw objętość filiżanki przy użyciu funkcji pamięci.
	Jednostka zaparzająca jest brudna.	Wyczyść jednostkę zaparzającą (patrz rozdział „Czyszczenie i konserwacja”, część „Czyszczenie jednostki zaparzającej”).
Mleko nie jest spieniane.	Automatyczny spieniacz do mleka jest zabrudzony lub jest niepoprawnie zmontowany lub założony.	Wyczyść automatyczny spieniacz do mleka i sprawdź, czy jest poprawnie zmontowany i założony.
	Rodzaj użytego mleka nie nadaje się do spieniania.	Różne rodzaje mleka dają różne ilości piany i różną jej jakość. Dobre efekty daje półtłuste lub pełnotłuste mleko krowie.

## Ochrona środowiska



Symbol przekreślonego kontenera na odpady, oznacza, że produkt podlega selektywnej zbiórce zgodnie z Dyrektywą 2012/19/UE i informuje, że sprzęt po okresie użytkowania, nie może być wyrzucony z innymi odpadami gospodarstwa domowego. Użytkownik ma obowiązek oddać go do podmiotu prowadzącego zbieranie zużytego sprzętu elektrycznego i elektronicznego, tworzącego system zbierania takich odpadów - w tym do odpowiedniego sklepu, lokalnego punktu zbiórki lub jednostki gminnej. Zużyty sprzęt może mieć szkodliwy wpływ na środowisko i zdrowie ludzi z uwagi na potencjalną zawartość niebezpiecznych substancji, mieszanin oraz części składowych. Gospodarstwo domowe spełnia ważną rolę w przyczynianiu się do ponownego użycia i odzysku surowców wtórnych, w tym recyklingu zużytego sprzętu. Na tym etapie kształtuje się postawy, które wpływają na zachowanie wspólnego dobra jakim jest czyste środowisko naturalne.

## Gwarancja i pomoc techniczna

Jeśli potrzebujesz informacji lub pomocy, odwiedź stronę [www.philips.com/coffee-care](http://www.philips.com/coffee-care) lub zapoznaj się z oddzielną ulotką gwarancyjną.

## Zamawianie produktów do konserwacji

- Filtr wody Intenza+ (CA6702)
- Smar (HD5061)
- Środek do usuwania kamienia (CA6700)
- Tabletki do czyszczenia z tłuszczu (CA6704)
- Środek do czyszczenia obiegu mleka (CA6705)

## Dane techniczne

Funkcja	Wartość/ lokalizacja
Napięcie znamionowe	Wewnętrzna strona klapki serwisowej
Moc znamionowa	Wewnętrzna strona klapki serwisowej
Wymiary (szer. x wys. x głęb.)	295 mm x 325 mm x 420 mm
Waga	6,9 kg
Materiał	Plastik
Długość przewodu	0,8-1,2 m
Pojemność zbiornika wody	1000 ml
Wielkość filiżanki	Do 95 mm
Pojemność pojemnika na ziarna kawy	170 g



<b>Funkcja</b>	<b>Wartość/ lokalizacja</b>
Pojemność pojemnika na fusy kawowe	8 filiżanek
Ciśnienie pompy	15 barów
Bojler	Stal szlachetna
Zabezpieczenia	Bezpiecznik termiczny







[www.philips.com/coffee-care](http://www.philips.com/coffee-care)



421946047421



>75% recycled paper