

SPIS TREŚCI

PODSTAWOWE OSTRZEŻENIA DOTYCZĄCE

BEZPIECZEŃSTWA..... 268

OSTRZEŻENIA DOTYCZĄCE BEZPIECZEŃSTWA .. 269

Symbole wykorzystane w niniejszej instrukcji269

Prawidłowe użytkowanie.....269

Instrukcja obsługi.....269

WPROWADZENIE 269

Litery w nawiasach269

Problemy i naprawy.....269

OPIS 270

Opis urządzenia270

Opis panelu sterowania.....270

Opis akcesoriów270

Opis pojemnika na mleko.....270

CZYNNOŚCI WSTĘPNE..... 270

Kontrola urządzenia270

Montaż urządzenia270

Podłączenie urządzenia.....271

Pierwsze włączenie urządzenia.....271

WŁĄCZANIE URZĄDZENIA..... 271

WYŁĄCZANIE URZĄDZENIA 271

USTAWIENIA MENU..... 272

Płukanie.....272

Odkamienianie272

Instalacja filtra272

Wymiana filtra (jeżeli zamontowany).....272

Ustawienie godziny.....272

Automatyczne włączanie272

Automatyczne wyłączanie (standby)273

Oszczędność energii273

Ustawienie temperatury273

Ustawienie twardości wody273

Ustawianie języka273

Sygnał dźwiękowy273

Ustawienia fabryczne (reset).....273

Funkcja statystyki274

PRZYGOTOWANIE KAWY 274

Wybór smaku kawy.....274

Wybór ilości kawy w filiżance274

Personalizacja ilości „moja kawa”274

Regulacja młynka do kawy274

Porady w celu uzyskania kawy o wyższej

temperaturze274

Przygotowanie kawy przy użyciu kawy w

ziarnach.....275

Przygotowanie kawy z kawy mielonej275

Przygotowanie kawy PODWÓJNA+ przy użyciu kawy
w ziarnach275

Ustawienie ilości kawy DOPPIO+275

Przygotowanie kawy LONG przy użyciu kawy w
ziarnach276

Przygotowanie kawy LONG z kawy mielonej.....276

Ustawienie ilości kawy LONG.....276

PRZYGOTOWANIE NAPOJÓW MLECZNYCH 276

Napełnianie i mocowanie pojemnika na mleko.....276

Regulacja ilości pianki276

Przygotowanie kawy cappuccino276

Przygotowanie napojów "MILK MENU":.....277

Czyszczenie pojemnika na mleko po każdym użyciu ...277

Programowanie ilości kawy i mleka w filiżance dla
ikony CAPPUCINO277

Zaprogramowanie ilości kawy i mleka w filiżance dla
napojów ikony MILK MENU278

WYTWARZANIE GORĄCEJ WODY..... 278

Zmiana wytwarzanej automatycznie ilości wody.278

CZYSZCZENIE 278

Czyszczenie ekspresu278

Czyszczenie pojemnika na fusy278

Czyszczenie tacki ociekowej i zbiornika na skropliny ...279

Czyszczenie wnętrza ekspresu do kawy279

Czyszczenie zbiornika na wodę279

Czyszczenie otworów dozownika kawy279

Czyszczenie lejka do kawy mielonej.....279

Czyszczenie automatu zaparzającego279

Czyszczenie pojemnika na mleko280

Czyszczenie dyszy gorącej wody/pary280

ODKAMNIANIE..... 280

PROGRAMOWANIE TWARDOŚCI WODY 281

Pomiar twardości wody.....281

Ustawienie twardości wody282

W tym momencie, ekspres jest zaprogramowany na
nowe ustawienie twardości wody.282

FILTR ZMIĘKZAJĄCY (* TYLKO W NIEKTÓRYCH MODELACH)..... 282

Montaż filtra282

Usunięcie filtra283

DANE TECHNICZNE 283

UTYLIZACJA..... 283

KOMUNIKATY POJAWIAJĄCE SIĘ NA

WYŚWIETLACZU 284

ROZWIĄZYWANIE PROBLEMÓW..... 285

PODSTAWOWE OSTRZEŻENIA DOTYCZĄCE BEZPIECZEŃSTWA

- Urządzenia mogą używać osoby o ograniczonych zdolnościach fizycznych, zmysłowych lub psychicznych lub osoby nieposiadające doświadczenia pod warunkiem, że będą one nadzorowane lub zostały pouczone na temat bezpiecznego użytkowania oraz są świadome związanego z tym ryzyka.
- Dzieciom nie wolno bawić się urządzeniem.
- Podczas czyszczenia nie zanurzać urządzenia w wodzie.
- Urządzenie jest przeznaczone wyłącznie do użytku domowego. Nie przewidziano użytkowania w: pomieszczeniach pełniących funkcję kuchni dla personelu sklepów, biur i innych stref pracy, w agroturystyce, hotelach, motelach i innych strukturach rekreacyjnych oraz w pokojach do wynajęcia.
- W razie uszkodzenia wtyczki lub kabla zasilającego zwrócić się o ich wymianę wyłącznie do Serwisu Technicznego, aby zapobiec jakiegokolwiek ryzyku.

DOTYCZY WYŁĄCZNIE RYNKU EUROPEJSKIEGO:

- W przypadku pozostawienia urządzenia bez nadzoru oraz przed montażem, demontażem lub czyszczeniem należy je zawsze odłączyć od zasilania.
- Tego urządzenia nie wolno używać dzieciom.
- Trzymać urządzenie i jego kabel zasilający poza ich zasięgiem.
- Urządzenia mogą używać osoby o ograniczonych zdolnościach fizycznych, zmysłowych lub psychicznych lub osoby nieposiadające doświadczenia pod warunkiem, że będą one nadzorowane lub zostały pouczone na temat bezpiecznego użytkowania oraz są świadome związanego z tym ryzyka.
- Dzieciom nie wolno bawić się urządzeniem.



Powierzchnie, na których znajduje się taki symbol mogą stać się gorące podczas użytkowania (symbol znajduje się tylko na niektórych modelach).

OSTRZEŻENIA DOTYCZĄCE BEZPIECZEŃSTWA

Symbole wykorzystane w niniejszej instrukcji

Ważnym ostrzeżeniem towarzyszą następujące symbole. Należy ich bezwzględnie przestrzegać.

Niebezpieczeństwo!

Niezastosowanie się do ostrzeżenia może spowodować, w następstwie porażenia prądem elektrycznym, obrażenia ciała stwarzające zagrożenie dla życia.

Uwaga!

Niezastosowanie się do ostrzeżenia może być lub jest, przyczyną obrażeń ciała lub uszkodzenia urządzenia.

Ryzyko oparzenia!

Niezastosowanie się do ostrzeżenia może być lub jest przyczyną lekkich lub poważnych oparzeń.

Zwróć uwagę:

Ten symbol wskazuje ważne dla użytkownika porady i informacje.

Niebezpieczeństwo!

Ponieważ urządzenie zasilane jest prądem elektrycznym, nie można wykluczyć porażenia prądem.

Należy zatem przestrzegać następujących ostrzeżeń dotyczących bezpieczeństwa:

- Nie dotykać urządzenia mokrymi rękami lub stopami.
- Nie dotykać wtyczki mokrymi rękami.
- Upewnić się, że gniazdko zasilające jest zawsze łatwo dostępne, ponieważ tylko w ten sposób, w razie potrzeby będzie można szybko wyjąć z niego wtyczkę.
- Podczas wyjmowania wtyczki z gniazdka należy za nią trzymać. Nigdy nie ciągnąć za kabel, ponieważ można go uszkodzić.
- W celu całkowitego wyłączenia urządzenia wyjąć wtyczkę z gniazdka.
- W razie usterki nie próbować samodzielnie naprawiać urządzenia.
Należy wyłączyć urządzenie, wyjąć wtyczkę z gniazdka i zwrócić się do Serwisu Technicznego.
- Przed przystąpieniem do czyszczenia części zewnętrznych wyłączyć urządzenie, wyjąć wtyczkę z gniazdka prądu i poczekać, aż urządzenie wystygnie.

Uwaga:

Przechowywać elementy opakowania (woreczki foliowe, elementy ze styropianu) poza zasięgiem dzieci.

Ryzyko oparzenia!

Niniejsze urządzenie wytwarza gorącą wodę i w czasie jego działania, może powstawać para wodna.

Uważać na rozpryskującą się wodę lub wytwarzaną gorącą parą. Podczas funkcjonowania urządzenia nie dotykać podstawki na filiżanki (A6), może być ona gorąca.

Prawidłowe użytkowanie

Urządzenie przeznaczone jest do parzenia kawy i podgrzewania napojów.

Wszelkie inne użycie uważa się za niewłaściwe. Producent nie ponosi odpowiedzialności za szkody wynikające z niewłaściwego użytkowania. Producent nie ponosi odpowiedzialności za szkody wynikające z niewłaściwego użytkowania.

Instrukcja obsługi

Przed użyciem urządzenia należy uważnie przeczytać niniejszą instrukcję obsługi. Nieprzestrzeganie instrukcji może być przyczyną obrażeń ciała lub uszkodzenia urządzenia.

Producent nie ponosi odpowiedzialności za szkody wynikające z nieprzestrzegania niniejszej instrukcji obsługi.

Zwróć uwagę:

Starannie przechowywać instrukcję obsługi. W razie przekazania urządzenia innemu osobom, należy im również oddać niniejszą instrukcję obsługi.

WPROWADZENIE

Dziękujemy za wybranie automatycznego ekspresu do kawy i kawy cappuccino.

Życzymy udanego korzystania z Waszego nowego urządzenia. Prosimy o poświęcenie kilku minut na przeczytanie niniejszej instrukcji obsługi. W ten sposób unikniecie niebezpieczeństwa lub uszkodzenia urządzenia.

Litery w nawiasach

Litery w nawiasach odpowiadają legendzie podanej w Opisie urządzenia (str. 2-3).

Problemy i naprawy

W przypadku problemów, należy przede wszystkim spróbować je rozwiązać śledząc wskazówki zamieszczone w paragrafach „Komunikaty wyświetlane na wyświetlaczu” na str. 284 i „Rozwiązywanie problemów”, na str. 285.

Jeżeli próby rozwiązania problemu okażą się nieskuteczne lub w razie konieczności uzyskania dodatkowych wyjaśnień należy się skontaktować biurem obsługi klienta, dzwoniąc pod numer podany w załączniku „Biuro obsługi klienta”.

Jeżeli Waszego kraju nie ma na liście, należy zadzwonić pod numer podany na gwarancji. W przypadku konieczności naprawy należy się zwrócić wyłącznie do Serwisu Technicznego firmy De'Longhi. Adresy zostały podane w karcie gwarancji załączonej do urządzenia.

OPIS

Opis urządzenia











(str. 3 - A)

- A1. Pokrywa pojemnika na ziarna
- A2. Pokrywa lejka do kawy mielonej
- A3. Pojemnik na ziarna
- A4. Lejek do kawy mielonej
- A5. Przycisk : włączanie - wyłączanie ekspresu (stand by)
- A6. Tacka na filiżanki
- A7. Dysza gorącej wody i pary
- A8. Dysza kawy (z regulowaną wysokością)
- A9. Zbiornik na skropliny
- A10. Podstawa na filiżanki
- A11. Wskaźnik poziomu wody w tacce ociekowej
- A12. Tacka ociekowa
- A13. Pojemnik na fesy
- A14. Wyłącznik główny (ON/OFF)
- A15. Gniazdo łącznika kabla zasilającego
- A16. Drzwiczki automatu zaparzającego
- A17. Automat zaparzający
- A18. Zbiornik na wodę
- A19. Miejsce na filtr zmiękczający wodę
- A20. Pokrywa zbiornika na wodę
- A21. Pokrętko regulacji stopnia zmielenia kawy

Opis panelu sterowania

(str. 2 - B)

Niektóre przyciski panelu pełnią podwójną funkcję: wskazano ją w nawiasach, w opisie.

- B1. Ikona  : wytwarzania gorącej wody (Po wejściu do menu programowania, nacisnąć w celu potwierdzenia wyboru)
- B2. Ikona  : do wejścia lub wyjścia z menu programowania
- B3. Wyświetlacz
- B4. Ikona  : do wyboru ilości kawy (Po wejściu do menu programowania służy do nawigacji)
- B5. Ikona do wyboru smaku  : wcisnąć w celu wyboru smaku kawy (Po wejściu do menu programowania służy do nawigacji)
- B6. Ikona  : do przygotowania 2 filiżanek kawy według ustawień przedstawionych na wyświetlaczu
- B7. Ikona  : do przygotowania 1 filiżanki kawy według ustawień przedstawionych na wyświetlaczu
- B8. Ikona  MILK MENU: do wyboru jednego z napojów mlecznych (CAFFELATTE, LATTE MACCHIATO, FLAT WHITE, MILK)
- B9. Ikona  CAPPUCINO: do przygotowania cappuccino
- B10. Ikona  : do przygotowania kawy LONG
- B11. Ikona  : do przygotowania kawy PODWÓJNEJ+

Opis akcesoriów

(str. 2 - C)

- C1. Miarka do kawy mielonej
- C2. Pędzelek do czyszczenia
- C3. Dysza gorącej wody
- C4. Filtr zmiękczający (* tylko w niektórych modelach)
- C5. Pasek kontrolny twardości wody „Total Hardness Test”
- C6. Odkamieniacz
- C7. Kabel zasilający

Opis pojemnika na mleko

(str. 2 - D)

- D1. Pokrywa pojemnika na mleko
- D2. Pokrętko regulacji piany i funkcji CLEAN
- D3. Pojemnik na mleko
- D4. Przycisk zdejmowania pokrywy
- D5. Dysza wytwarzania spienionego mleka (regulowana)
- D6. Rurka zanurzana w mleku

CZYNNOŚCI WSTĘPNE

Kontrola urządzenia

Po wyjęciu urządzenia z opakowania upewnić się, że jego stan jest w nienaruszony oraz posiada wszystkie akcesoria. Nie używać urządzenia w przypadku widocznego uszkodzenia. Zwrócić się do Serwisu Technicznego firmy De'Longhi

Montaż urządzenia



Uwaga!

Podczas montowania urządzenia należy przestrzegać następujących zasad dotyczących bezpieczeństwa:

- Urządzenie wydziela ciepło do otoczenia. Po ustawieniu urządzenia na blacie sprawdzić, czy między ścianami bocznymi i tylną pozostaje przestrzeń przynajmniej 3 cm oraz przynajmniej 15 cm nad ekspresem do kawy.
- Woda, która ewentualnie przedostanie się do wnętrza urządzenia, może je uszkodzić. Nie ustawiać ekspresu w pobliżu kranów z wodą lub umywalk.
- Urządzenie może ulec uszkodzeniu, jeżeli znajdująca się w nim woda zamrze. Nie instalować urządzenia w otoczeniu, w którym temperatura może spaść poniżej temperatury zamarzania.
- Kabel zasilający ułożyć w taki sposób, by nie został uszkodzony przez ostre krawędzie lub w skutek kontaktu z gorącymi powierzchniami (np. płyty elektryczne).

Podłączenie urządzenia



Uwaga!

Upewnij się, czy napięcie w sieci zasilającej odpowiada napięciu podanemu na tabliczce znamionowej, znajdującej się na spodzie urządzenia.

Podłączać urządzenie wyłącznie do gniazdka zainstalowanego zgodnie z przepisami o minimalnym natężeniu 10A i wyposażonego w odpowiednie uziemienie.



W razie niezgodności między gniazdkiem zasilającym a wtyczką urządzenia, wykwalifikowany personel powinien wymienić wtyczkę na właściwą.

Pierwsze włączenie urządzenia



Zwróć uwagę:

- Ekspres został sprawdzony przez producenta przy użyciu kawy, dlatego jest rzeczą całkowicie normalną, że w młynku znajdują się jej ślady. Gwarantujemy, że niniejszy ekspres do kawy jest nowy.
- Zaleca się jak najszybsze ustawienie twardości wody zgodnie z procedurą opisaną w paragrafie „Programowanie twardości wody”.
- 1. Włożyć łącznik kabla zasilającego do gniazda znajdującego się z tyłu urządzenia i podłączyć urządzenie do sieci elektrycznej (rys. 1), upewnić się, że wyłącznik główny jest wciśnięty (rys. 2).
- 2. Wyjąć zbiornik na wodę (rys. 3), otworzyć pokrywę (rys. 4), napełnić zimną wodą do poziomu MAX; zamknąć pokrywę i włożyć zbiornik na miejsce.

Należy wybrać żądany język, przechodząc do przodu lub do tyłu strzałkami  lub  (rys. 5) lub poczekać, aż na wyświetlaczu języki zaczną się automatycznie zmieniać (co około 3 sekundy):

- 3. gdy pojawia się polski, przytrzymać przez kilka sekund ikonę  (rys. 6), dopóki na wyświetlaczu nie pojawi się komunikat: "Polski ustawiony".

Następnie, wykonać czynności zgodnie z instrukcjami podanymi na wyświetlaczu urządzenia:

- 4. „ZAMOCUJ DYSZĘ WODY”: Sprawdzić, czy dysza do wytwarzania gorącej wody została założona i ustawić pod nią pojemnik (rys. 7) o minimalnej pojemności 100 ml.
- 5. Na wyświetlaczu pojawi się napis „GORĄCA WODA, Wciśnij OK”;
- 6. Wcisnąć przycisk , aby potwierdzić (Rys. 6): urządzenie wytworzy wodę z dyszy a następnie wyłączy się.

W tym momencie, ekspres jest gotowy do normalnego użytkowania.



Zwróć uwagę:

- Przy pierwszym użyciu należy zaparzyć 4-5 kaw lub 4-5 kaw cappuccino celem uzyskania zadowalającego efektu.

- Podczas przygotowania pierwszych 5-6 kaw cappuccino, normalną rzeczą jest hałas gotowanej wody: z czasem hałas zmniejszy się.
- Aby kawa była jeszcze lepsza oraz dla lepszego funkcjonowania urządzenia, zaleca się zainstalowanie filtra zmiękczającego śledząc wskazówki przedstawione w paragrafie „FILTR ZMIĘK CZAJĄCY”. Jeżeli Wasz model nie posiada filtra, można go dostać w Autoryzowanym Centrum Serwisowym firmy De'Longhi.

WŁĄCZANIE URZĄDZENIA



Zwróć uwagę!

- Przed włączeniem urządzenia należy się upewnić, że główny wyłącznik jest wciśnięty (rys. 2).
- Przy każdym włączeniu, urządzenie automatycznie przeprowadza cykl podgrzewania i płukania, którego nie można przerwać. Jest gotowe do użycia wyłącznie po wykonaniu takiego cyklu.



Ryzyko oparzenia!

Podczas płukania, z otworów dozownika do kawy wypływa niewielka ilość gorącej wody, zbieranej do znajdującej się na dole tacki ociekowej. Należy uważać, by nie poparzyć się rozpryskującą się wodą.

- Aby uzyskać dostęp wcisnąć przycisk  (rys. 8): na wyświetlaczu pojawi się komunikat „Podgrzewanie, Proszę czekać”.

Po zakończeniu podgrzewania, urządzenie pokaże następujący komunikat: „Płukanie”; W ten sposób, oprócz podgrzewania bojlera urządzenie wprowadza gorącą wodę do wewnętrznych obwodów, aby i one zostały podgrzane.

Temperatura urządzenia jest właściwa, jeżeli na wyświetlaczu pojawi się komunikat wskazujący smak i ilość kawy.

WYŁĄCZANIE URZĄDZENIA

Przy każdym wyłączeniu, jeżeli wcześniej przygotowano kawę, urządzenie wykonuje automatyczny cykl płukania.



Ryzyko oparzenia!

W czasie płukania z otworów dozownika do kawy wypływa niewielka ilość gorącej wody. Należy uważać, by nie poparzyć się rozpryskującą się wodą.

- W celu wyłączenia urządzenia nacisnąć na przycisk  (rys. 8).
- Na wyświetlaczu pojawi się napis „Wyłączanie w toku, Proszę czekać”: jeżeli przewidziano, urządzenie przeprowadzi płukanie a następnie wyłączy się (stand-by).



Zwróć uwagę!



Jeśli urządzenie nie będzie używane przez dłuższy okres czasu, należy je odłączyć od sieci elektrycznej:

- najpierw wyłączyć urządzenie, wciskając przycisk  (rys. 8);
- wcisnąć główny wyłącznik umieszczony z boku urządzenia (rys. 2).

Uwaga!

Nigdy nie wcisnąć głównego wyłącznika, gdy urządzenie jest włączone.

USTAWIENIA MENU





Do menu programowania wchodzi się poprzez wciśnięcie ikony  (B2): przesuwać się po menu wciskając  lub  (rys. 5).

Płukanie

Za pomocą tej funkcji można wytworzyć gorącą wodę z dozownika kawy (A8) i dyszy gorącej wody (C3), jeżeli założona, w celu wycięcia i podgrzania wewnętrznego obwodu urządzenia.

Ustawić pojemnik o pojemności 100 ml pod dyszą gorącej wody.

Aby uaktywnić taką funkcję, postępować w następujący sposób:

1. Wcisnąć ikonę  (B2), aby wejść do menu;
2. Użyć  lub  (rys. 5), dopóki na wyświetlaczu nie pojawi się napis „Płukanie”;
3. Wcisnąć ikonę  (rys. 6): na wyświetlaczu pojawi się napis „Potwierdzasz?”;

Uwaga! Ryzyko oparzenia.

Podczas wytwarzania gorącej wody nie zostawiać urządzenia bez nadzoru.

4. Wcisnąć ikonę : po kilku sekundach z dozownika kawy a następnie z dyszy gorącej wody (jeżeli założona) wypłyne gorąca woda, która wymyje i podgrzeje wewnętrzny obwód urządzenia.

Zwróć uwagę!

- W każdym momencie można zatrzymać wytwarzanie gorącej wody poprzez naciśnięcie jakiejkolwiek ikony.
- Jeżeli nie stosuje się ekspresu przez dłużej niż 3-4 dni, przed ponownym użyciem, po włączeniu zalecane jest przeprowadzenie 2-3 płukań.

Odkamienianie

Instrukcje dotyczące odkamieniania znajdują się na str. 280.

Instalacja filtra











Instrukcje dotyczące instalacji filtra, znajdują się w paragrafie „Filtr zmiękczający” (str. 282).

Wymiana filtra (jeżeli zamontowany)

Instrukcje dotyczące wymiany filtra, znajdują się w paragrafie „Wymiana filtra” (str. 282).

Ustawienie godziny

W celu ustawienia godziny na wyświetlaczu, należy:

1. Wcisnąć ikonę  (B2), aby wejść do menu;
2. Użyć  lub  (rys. 5), dopóki na wyświetlaczu nie pojawi się napis „Ustaw godzinę”;
3. Wcisnąć ikonę  OK (rys. 3): godziny migają;
4. Użyć  lub , aby zmienić godzinę;
5. Wcisnąć ikonę , aby potwierdzić: minuty migają;
6. Użyć  lub , aby zmienić minuty;
7. Wcisnąć ikonę , aby potwierdzić.

W ten sposób godzina jest ustawiona: wcisnąć ikonę , aby wyjść z menu.











Automatyczne włączenie

Można ustawić godzinę automatycznego włączenia po to, aby urządzenie było gotowe do użycia o określonej godzinie (na przykład rano) oraz aby szybko przygotować kawę.

Zwróć uwagę!



W celu uaktywnienia tej funkcji, godzina musi być prawidłowo ustawiona.

Aby aktywować automatyczne wyłączenie, postępować w następujący sposób:

1. Wcisnąć ikonę  (B2), aby wejść do menu;
2. Użyć  lub  (rys. 5), dopóki na wyświetlaczu nie pojawi się napis „Automatyczne włączenie”;
3. Wcisnąć ikonę  (rys. 3): na wyświetlaczu pojawi się napis „Włączyć?”;
4. Wcisnąć ikonę , aby potwierdzić;
5. Użyć  lub , aby wybrać godzinę;
6. Wcisnąć ikonę , aby potwierdzić;
7. Użyć  lub , aby zmienić minuty;
8. Wcisnąć ikonę , aby potwierdzić;
9. Następnie wcisnąć ikonę, aby wyjść z menu.

Po potwierdzeniu godziny, aktywacja automatycznego włączenia jest wskazywana na wyświetlaczu symbolem  znajdującym się obok godziny.

Aby dezaktywować funkcję:









1. Wybrać w menu funkcję automatycznego włączenia;
2. Wcisnąć ikonę : na wyświetlaczu pojawi się napis „Wyłączyć?”;
3. Wcisnąć ikonę , aby potwierdzić.

Z wyświetlacza zniknie symbol .

Automatyczne wyłączenie (standby)

Można ustawić czas automatycznego wyłączenia, aby urządzenie wyłączyło się po 15 lub 30 minut albo po 1, 2 lub 3 godzinach nieużywania.

Aby zaprogramować automatyczne wyłączenie, postępować w następujący sposób:







1. Wcisnąć ikonę  (B2), aby wejść do menu;
2. Użyć  lub  (rys. 5), dopóki na wyświetlaczu nie pojawi się napis „Automatyczne wyłączenie”;
3. Wcisnąć ikonę  (rys. 6);
4. Użyć  lub , dopóki nie pojawi się żądany czas (15 lub 30 minut, po 1, 2 lub 3 godzinach);
5. Wcisnąć ikonę , aby potwierdzić;
6. Następnie wcisnąć ikonę , aby wyjść z menu.

Automatyczne wyłączenie zostało zaprogramowane.

Oszczędność energii

Dzięki tej funkcji możliwe jest uaktywnienie lub dezaktywacja trybu oszczędności energii. Gdy funkcja jest aktywna, gwarantuje mniejsze zużycie energii, zgodnie z normatywnymi europejskimi.

Aby wyłączyć (lub włączyć) tryb „Oszczędn. energet.”, należy postępować w następujący sposób:

1. Wcisnąć ikonę  (B2), aby wejść do menu;
2. Użyć  lub  (rys. 5), dopóki na wyświetlaczu nie pojawi się napis „Oszczędn. energet.”;
3. Wcisnąć ikonę  (rys. 6): na wyświetlaczu pojawi się napis „Wyłączyć?” (lub „Włączyć?”, jeżeli funkcja jest wyłączona);
4. Wcisnąć ikonę , aby wyłączyć (lub włączyć) tryb oszczędności energii;
5. Następnie wcisnąć ikonę , aby wyjść z menu.

Gdy funkcja jest aktywna, po pewnym czasie nieaktywności na wyświetlaczu pojawia się napis „Oszczędn. energet.”.











Zwróć uwagę!

- W trybie oszczędności energii, ekspres potrzebuje kilku sekund na wytworzenie pierwszej kawy lub pierwszego napoju mlecznego, ponieważ nagrzanie zajmuje więcej czasu.
- Aby przygotować jakikolwiek napój, wcisnąć jedną z ikon w celu wyjścia z trybu oszczędności energetycznej, następnie wcisnąć przycisk danego napoju.
- Jeśli pojemnik na mleko jest włożony, funkcja „Oszczędn. energet.” nie włącza się.

Ustawienie temperatury

Jeżeli chce się zmienić temperaturę wody niezbędnej do przygotowania kawy, należy postępować w następujący sposób:









1. Wcisnąć ikonę  (B2), aby wejść do menu;
2. Użyć  lub  (rys. 5), dopóki na wyświetlaczu nie pojawi się napis „Ustaw temperaturę”;
3. Wcisnąć ikonę  (rys. 6);
4. Użyć  lub , dopóki na wyświetlaczu nie pojawi się żądana temperatura (●=niska; ●●●●=maksymalna);
5. Wcisnąć ikonę , aby potwierdzić;
6. Następnie wcisnąć ikonę , aby wyjść z menu.

Ustawienie twardości wody

Instrukcje dotyczące ustawiania twardości wody znajdują się na str. 282.







Ustawianie języka

Aby zmienić język na wyświetlaczu należy:

1. Wcisnąć ikonę  (B2), aby wejść do menu;
2. Użyć  lub  (rys. 5), dopóki na wyświetlaczu nie pojawi się napis „Ustaw język”;
3. Wcisnąć ikonę  (rys. 6);
4. Użyć  lub , dopóki żądany język nie pojawi się na wyświetlaczu;
5. Wcisnąć ikonę , aby potwierdzić;
6. Na wyświetlaczu pojawi się napis potwierdzający ustawianie żądanego języka;
7. Następnie wcisnąć ikonę , aby wyjść z menu.

Sygnal dźwiękowy



Przy pomocy tej funkcji aktywuje się lub dezaktywuje sygnał dźwiękowy, który ekspres wydaje po wciśnięciu ikon/przycisków i przy każdym założeniu/zdjęciu akcesoriów. Aby dezaktywować lub ponownie aktywować sygnał dźwiękowy, należy:



1. Wcisnąć ikonę  (B2), aby wejść do menu;
2. Użyć  lub  (rys. 5), dopóki na wyświetlaczu nie pojawi się napis „Sygnal dźwiękowy”;
3. Wcisnąć ikonę  (rys. 6): na wyświetlaczu pojawi się napis „Wyłączyć?” (lub „Włączyć?”, jeżeli wyłączony);
4. Wcisnąć ikonę , aby włączyć lub wyłączyć sygnał dźwiękowy;
5. Następnie wcisnąć ikonę , aby wyjść z menu.

Ustawienia fabryczne (reset)

Dzięki tej funkcji, można przywrócić wszystkie ustawienia menu i wszystkie zaprogramowane ilości do ustawień fabrycznych (z wyjątkiem języka, który pozostaje).







Aby przywrócić wartości fabryczne, postępować w następujący sposób:

1. Wcisnąć ikonę  (B2), aby wejść do menu;
2. Użyć  lub  (rys. 5), dopóki na wyświetlaczu nie pojawi się napis „Wartości fabryczne”;

3. Wcisnąć ikonę  (rys. 6);
4. Na wyświetlaczu pojawi się napis „Potwierdzasz?”
5. Wcisnąć ikonę , aby potwierdzić i wyjść.

Funkcja statystyki

W tej funkcji są wyświetlane dane statystyczne urządzenia. Aby je wyświetlić, należy:

1. Wcisnąć ikonę  (B2), aby wejść do menu;
2. Użyć  lub  (rys. 5), dopóki na wyświetlaczu nie pojawi się napis „Statystyka”;
3. Wcisnąć ikonę  (rys. 6);
4. Wcisnąc  lub , można sprawdzić:
 - ile zostało wytworzonych kaw;
 - całkowitą ilość przygotowanych napojów z mleka;
 - ile wytworzony łącznie litrów wody;
 - ile wykonano procesów odkamieniania;
 - ile razy został wymieniony filtr zmiękczający.
5. Dwukrotnie wcisnąć ikonę , aby wyjść z menu.

PRZYGOTOWANIE KAWY

Wybór smaku kawy

Ekspres jest fabrycznie ustawiony na wytworzenie kawy o normalnym smaku.

Można wybrać jeden z poniższych smaków:

Smak Bardzo Łagodny

Smak Łagodny

Smak Normalny

Smak Mocny

Smak Bardzo Mocny

Aby zmienić smak kawy, kilkakrotnie wcisnąć ikonę  (rys. 9), dopóki na wyświetlaczu nie pojawi się ten żądany.



Wybór ilości kawy w filizance

Ekspres jest fabrycznie ustawiony na wytworzenie normalnej kawy. Aby wybrać ilość kawy, należy wcisnąć ikonę  (rys. 10), dopóki na wyświetlaczu nie pojawi się komunikat dotyczący żądanej ilości kawy:

Wybrana Kawa	Ilość w filizance (ml)
MOJA KAWA	Do zaprogramowania: od ≈20 do ≈180
MAŁA	≈40
NORMALNA	≈60
DUŻA	≈90
BARDZO DUŻA	≈120

Personalizacja ilości „moja kawa”

Ekspres jest fabrycznie ustawiony na wytwarzanie około 30 ml „MOJEJ KAWY”. Jeżeli chce się zmienić ilość, należy wykonać następujące czynności:

1. Ustawić filizankę pod otworem dozownika kawy (rys. 13).
2. Wcisnąć ikonę  (rys. 10) do momentu wyświetlenia komunikatu „MOJA KAWA”.
3. Przytrzymać ikonę , dopóki na wyświetlaczu nie pojawi się napis „1 MOJA KAWA Program ilości” i urządzenie nie zacznie przygotowywać kawy; następnie puścić ikonę;
4. Jak tylko ilość kawy w filizance osiągnie żądany poziom ponownie wcisnąć przycisk .

W tym momencie ilość kawy w filizance została zaprogramowana zgodnie z nowym ustawieniem.

Regulacja młynka do kawy

Nie należy regulować młynka do kawy, przynajmniej początkowo, ponieważ jest on fabrycznie ustawiony na odpowiednie wytwarzanie kawy.

Jeżeli jednak, po zaparzeniu pierwszych kaw okaże się, że wytwarzanie kawy jest zbyt słabe i z małą ilością pianki lub jest wytwarzana zbyt wolno (kropla za kroplą), należy poprawić ustawienie przy pomocy pokrętki regulacji stopnia zmielenia kawy (rys. 11).

Zwróć uwagę!

Pokrętło regulacji może być używane wyłącznie podczas pracy młynka do kawy.

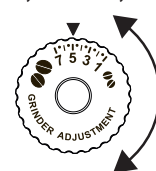

Jeżeli kawa wypływa zbyt wolno lub nie wypływa wcale, przekręć je zgodnie z kierunkiem ruchu wskazówek zegara o jeden przeskok w stronę numeru 7.

Natomiast, aby uzyskać mocniejsze wytwarzanie kawy oraz poprawić wygląd pianki, obrócić w kierunku przeciwnym

do kierunku ruchu wskazówek zegara o jeden przeskok w kierunku 1 (nie więcej niż jeden przeskok na raz, w przeciwnym wypadku kawa może wypływać kroplami).

Efekt tej zmiany widoczny jest dopiero po przygotowaniu co najmniej 2 kolejnych kaw. Jeżeli po tej regulacji nie uzyska się żądanego rezultatu, konieczne będzie powtórzenie korekty, obracając pokrętło o jeden przeskok.

Porady w celu uzyskania kawy o wyższej temperaturze

Aby uzyskać bardziej gorącą kawę zaleca się:

- przeprowadzić płukanie wybierając funkcję „Płukanie” w menu programowania (str. 272)
- ogrzać gorącą wodą filizanki (użyć funkcji gorącej wody);



- zwiększyć temperaturę kawy w menu programowania.

Przygotowanie kawy przy użyciu kawy w ziarnach



Uwaga!

Nie używać karmelizowanych lub kandyzowanych ziaren kawy, ponieważ mogą się przykleić do młynka i uszkodzić go lub sprawić, że nie będzie się nadawał do użytku.

1. Wsypać kawę w ziarnach do odpowiedniego pojemnika (rys. 12).
2. Pod otworami dozownika kawy należy ustawić:
 - 1 filiżankę, jeżeli chce się przygotować 1 kawę (rys. 13);
 - 2 filiżanki, jeżeli chce się przygotować 2 kawy (rys. 14);
3. Obniżyć dozownik, aby znalazł się jak najbliższej filiżanki: w ten sposób uzyska się lepszą piankę (rys. 15).
4. Wcisnąć ikonę żądanej kawy (1  lub 2 filiżanki ).
5. Rozpoczyna się wytwarzanie kawy i na wyświetlaczu pojawia się wybrana ilość oraz pasek postępu, który wypełnia się w miarę przygotowywania kawy.



Zwróć uwagę!

- Gdy ekspres przygotowuje kawę, można w dowolnym momencie przerwać jej wytwarzanie poprzez wciśnięcie jakiegokolwiek ikony.
- Po zakończeniu wytwarzania, jeżeli chce się zwiększyć ilość kawy w filiżance, wystarczy przytrzymać wciśnięty (przez 3 sekundy) jedną z ikon wytwarzania kawy (B6 lub B7).

Po zakończeniu parzenia, urządzenie jest gotowe do kolejnego użycia.



Uwaga!

- Podczas użytkowania, na wyświetlaczu mogą się pojawić komunikaty (NAPEŁNIJ ZBIORNIK, OPRÓŻNIJ POJEMNIK NA FUSY itp.), których znaczenie opisano w paragrafie „Komunikaty wyświetlane na wyświetlaczu”.
- Aby uzyskać bardziej gorącą kawę należy skonsultować paragraf „Porady w celu uzyskania kawy o wyższej temperaturze”.
- Jeżeli kawa wypływa kroplą za kroplą, jest zbyt słaba, z małą pianką lub jest zbyt zimna, należy przeczytać wskazówki podane w paragrafie „Rozwiązywanie problemów”.

Przygotowanie kawy z kawy mielonej



Uwaga!



- Nigdy nie wsypywać ziaren kawy do lejka kawy mielonej, gdyż mogłoby to doprowadzić do uszkodzenia ekspresu.

- Nie wsypywać kawy mielonej do wyłączonoego urządzenia, aby uniknąć rozsypania w jego wnętrzu oraz zabrudzenia. W takim przypadku ekspres mógłby ulec uszkodzeniu.
- Wsypywać zawsze tylko 1 płaską miarkę kawy, w przeciwnym wypadku wnętrze urządzenia mogłoby się zabrudzić lub zapchać lejek.



Zwróć uwagę!

Używając kawy mielonej, można jednorazowo przygotować tylko jedną filiżankę kawy.

1. Kilkakrotnie wcisnąć przycisk  (rys. 9), dopóki na wyświetlaczu nie pojawi się napis „Mielona”.
2. Otworzyć pokrywkę lejka do kawy mielonej (A2).
3. Upewnić się, że lejek nie jest zapchany, następnie wsypać jedną płaską miarkę kawy mielonej (rys. 16).
4. Ustawić filiżankę pod otworem dozownika kawy (rys. 13).
5. Wcisnąć ikonę wytwarzania 1 filiżanki  (B7).
6. Rozpoczyna się wytwarzanie kawy i na wyświetlaczu pojawia się wybrana ilość oraz pasek postępu, który wypełnia się w miarę przygotowywania kawy.



Zwróć uwagę!



Jeśli jest aktywny tryb „Oszczędności energetycznej” wytwarzanie pierwszej kawy może wymagać kilku sekund.

Przygotowanie kawy PODWÓJNA+ przy użyciu kawy w ziarnach

Zastosować się do wskazówek przedstawionych w paragrafie „Przygotowanie kawy przy użyciu kawy w ziarnach”, następnie wcisnąć ikonę  (B11).

Ustawienie ilości kawy DOPPIO+

Ekspres jest fabrycznie ustawiony na wytwarzanie około 120 ml kawy PODWÓJNEJ+. Jeżeli chce się zmienić taką ilość, należy wykonać następujące czynności:

1. Ustawić filiżankę lub odpowiednio dużą szklankę pod otworem dozownika kawy (rys. 13);
2. Wcisnąć i przytrzymać ikonę  (B11) do wyświetlenia komunikatu „Program ilości”;
3. Puścić ikonę : ekspres rozpocznie wytwarzanie kawy;
4. Jak tylko ilość kawy w filiżance osiągnie żądany poziom ponownie wcisnąć ikonę .

W tym momencie ilość kawy w filiżance została zaprogramowana zgodnie z nowym ustawieniem.





Zwróć uwagę!

Minimalna ilość możliwa do zaprogramowania to 80ml. Maksymalna ilość możliwa do zaprogramowania to 160ml.

Przygotowanie kawy LONG przy użyciu kawy w ziarnach



Zastosować się do wskazówek przedstawionych w paragrafie „Przygotowanie kawy przy użyciu kawy w ziarnach”, następnie wcisnąć ikonę  (B10).

Przygotowanie kawy LONG z kawy mielonej

1. Zastosować instrukcje z punktów 1-2-3-4 paragrafu „Przygotowanie kawy przy użyciu kawy mielonej”, a następnie wcisnąć ikonę  (B10).
2. Urządzenie rozpocznie wytwarzanie kawy i pojawi się pasek postępu; w połowie przygotowywania pojawi się komunikat „WSYP KAWĘ MIELONĄ, Wciśnij OK”.
3. Wsypać płaską miarkę kawy mielonej i wcisnąć  (rys. 6).
4. Parzenie kawy zostaje wznowione i urządzenie wyświetla pasek postępu, który wypełnia się w miarę jej wytwarzania.

Ustawienie ilości kawy LONG

Ekspres jest fabrycznie ustawiony na wytworzenie około 200 ml kawy LONG. Jeżeli chce się zmienić taką ilość, należy wykonać następujące czynności:

1. Ustawić filiżankę lub odpowiednio dużą szklankę pod otworem dozownika kawy (rys. 13).
2. Wcisnąć i przytrzymać ikonę  (B10) do momentu wyświetlenia się komunikatu „Program ilości”.
3. Puścić ikonę  : ekspres rozpocznie wytwarzanie kawy;
4. Jak tylko ilość kawy w filizance osiągnie żądany poziom ponownie wcisnąć ikonę .

W tym momencie ilość kawy w filizance została zaprogramowana zgodnie z nowym ustawieniem.



Zwróć uwagę!

Jeżeli programowania dokonano przy użyciu kawy mielonej, ekspres zażąda wsypania drugiej płaskiej miarki kawy.

PRZYGOTOWANIE NAPOJÓW MLECZNYCH



Zwróć uwagę!

Aby uniknąć uzyskania mało spienionego mleka lub pianki z dużymi pęcherzykami, należy zawsze czyścić pokrywę pojemnika na mleko i dyszę do gorącej wody, jak opisano w rozdziale „czyszczenie pojemnika na mleko”.

Napełnianie i mocowanie pojemnika na mleko

1. Zdjąć pokrywę (rys. 17);
2. Napełnić pojemnik wystarczającą ilością mleka, nie przekraczając umieszczonego na nim wskaźnika MAX (rys. 18).

Należy pamiętać, że każda kreska z boku pojemnika odpowiada około 100 ml mleka.





Zwróć uwagę!

- Aby uzyskać bardziej gęstą i obfitą piankę, należy użyć mleka odtłuszczonego lub półtłustego prosto z lodówki (około 5°C).
 - Jeżeli tryb „Oszczędn. energet.” jest aktywny, wytwarzanie napoju może wymagać kilku sekund.
3. Upewnić się, że rurka zanurzana w mleku znajduje się na prawidłowym miejscu, na dole pokrywy pojemnika na mleko (rys. 19).
 4. Ponownie założyć pokrywę na pojemnik na mleko.
 5. Wyjąć dyszę gorącej wody (C3), (rys. 20).
 6. Popychając do końca, zaczepić pojemnik na mleko na dyszy (rys. 21): urządzenie wyda sygnał dźwiękowy (jeżeli funkcja sygnału jest uaktywniona).
 7. Ustawić wystarczającą dużą filiżankę pod otworami dozownika kawy i pod rurką do wytwarzania spienionego mleka (rys. 22); pociągając na dół wyregulować długość rurki wytwarzania mleka, w celu zbliżenia jej do filizanki.
 8. Śledzić wskazówki przedstawione dla każdej konkretnej funkcji.

Regulacja ilości pianki

Przekręcając pokrętkę regulowania pianki (D2), ustawia się ilość pianki, która zostanie wytworzona podczas przygotowywania napojów na bazie mleka.

Pozycja pokrętki	Opis	Zalecana do...
	Bez pianki	CAFFELATTE / MILK (gorące mleko)
	Mało pianki	LATTE MACCHIATO / FLAT WHITE
	Max ilość pianki	CAPPUCCINO / MILK (gorące mleko)

Przygotowanie kawy cappuccino

Na panelu sterowania znajduje się ikona (B9) umożliwiająca automatyczne przygotowanie kawy CAPPUCCINO. ABY przygotować taki napój wystarczy:





1. Napełnić i zaczepić pojemnik na mleko, jak przedstawiono wcześniej.
2. Przekręcić pokrętkę regulacji pianki znajdującą się na pokrywie pojemnika na mleko, na pozycję żądanej ilości piany (patrz poprzednia tabela).

3. Wcisnąć ikonę  CAPPUCCINO (B9): na wyświetlaczu pojawi się nazwa napoju i pasek postępu, który wypełnia się w miarę przygotowywania kawy.
4. Po kilku sekundach z rurki wypłynie mleko i napełni znajdującą się pod nią filiżankę. Następnie, po wytworzeniu mleka, urządzenie automatycznie przygotowuje kawę.

Przygotowanie napojów "MILK MENU":

Poza opisanymi wyżej napojami, urządzenie może automatycznie przygotować CAFFELATTE, LATTE MACCHIATO, FLAT WHITE, MILK.

ABY przygotować takie napoje wystarczy:

1. Napełnić i zamknąć pojemnik na mleko, jak przedstawiono wcześniej.
2. Przekręcić pokrętkę regulacji pianki znajdującą się na pokrywie pojemnika na mleko, na pozycję żądanej ilości piany.
3. Wcisnąć ikonę  MILK MENU (B8).
4. Wcisnąć  lub  (rys. 5) dopóki na wyświetlaczu nie pojawi się napis żądanego napoju (CAFFELATTE, LATTE MACCHIATO, FLAT WHITE, MILK).
5. Wcisnąć ikonę  (rys. 6), aby rozpocząć przygotowywanie.
6. Po kilku sekundach z rurki wypłynie mleko i napełni znajdującą się pod nią filiżankę. W przypadku napojów, które tego wymagają, po wytworzeniu mleka urządzenie automatycznie przygotowuje kawę.

Zwróć uwagę: wskazówki odnoszące się do wszystkich napojów mlecznych

- Jeżeli chce się przerwać trwające przygotowywanie, należy wcisnąć jedną z ikon.
- Po zakończeniu wytwarzania, jeżeli chce się zwiększyć ilość mleka lub kawy w filiżance, wystarczy przytrzymać (przez 3 sekundy) jedną z ikon odpowiadających napojom na bazie mleka lub kawy.
- Nie pozostawiać na długo naczynia z mlekiem poza lodówką: im wyższa jest temperatura mleka (idealna to 5°C), tym jakość pianki jest gorsza.

Czyszczenie pojemnika na mleko po każdym użyciu



Uwaga! Ryzyko oparzenia

Podczas czyszczenia wewnętrznych przewodów pojemnika na mleko, z rurki wytwarzania spienionego mleka wydobywa się gorąca woda i para. Należy uważać, by nie poparzyć się rozpryskującą się wodą.

Po każdym użyciu funkcji mleka, na wyświetlaczu pojawi się migający napis „POKRĘTKO NA CLEAN”. Wykonać czyszczenie w celu usunięcia pozostałości z mleka w następujący sposób:

1. Pozostawić pojemnik na mleko w urządzeniu (nie jest konieczne jego opróżnienie);
2. Umieścić filiżankę lub inny pojemnik pod rurką wytwarzania spienionego mleka (rys. 22).
3. Przekręcić pokrętkę regulacji piany na "CLEAN" (rys. 23): na wyświetlaczu pojawi się pasek postępu, który wypełnia się w miarę postępowania czynności oraz napis „Czyszczenie w toku”. Czyszczenie kończy się automatycznie.
4. Ustawić pokrętkę regulacji na jedną z pozycji stopnia regulacji piany.
5. Zdjąć pojemnik na mleko i wycisnąć gąbką dyszę pary (rys. 24).

Zwróć uwagę!

- Jeśli chce się przygotować kilka filiżanek napojów mlecznych, po przygotowaniu ostatniego napoju należy wycisnąć pojemnik na mleko.
- Pojemnik może być przechowywany w lodówce.
- W niektórych przypadkach, aby wykonać czyszczenie, należy poczekać na nagrzanie się ekspresu.

Programowanie ilości kawy i mleka w filiżance dla ikony CAPPUCCINO







Ekspres jest fabrycznie ustawiony na wytworzenie standardowej ilości. Jeżeli chce się zmienić taką ilość, należy wykonać następujące czynności:

1. Ustawić filiżankę pod otworami dozownika do kawy i pod rurką wytwarzania mleka (rys. 22).
2. Przytrzymać ikonę  CAPPUCCINO (B9), dopóki na wyświetlaczu nie pojawi się nazwa napoju i „PROGRAM MLEKO”.
3. Puścić ikonę. Ekspres rozpocznie wytwarzanie mleka.
4. Po uzyskaniu żądanej ilości mleka w filiżance, ponownie wcisnąć ikonę.
5. Urządzenie przestanie wytwarzać mleko i, jeżeli przewidziano, po kilku sekundach rozpocznie wytwarzanie kawy: na wyświetlaczu pojawia się nazwa napoju i „PROGRAM KAWY”.
6. Jak tylko ilość kawy w filiżance osiągnie żądany poziom, ponownie wcisnąć ikonę. Wytwarzanie kawy zostanie przerwane.

W tym momencie urządzenie jest zaprogramowane na nowe ilości mleka i kawy.

Zaprogramowanie ilości kawy i mleka w filizance dla napojów ikony MILK MENU

Ekspres jest fabrycznie ustawiony na wytworzenie standardowej ilości. Jeżeli chce się zmienić taką ilość, należy wykonać następujące czynności:

1. Wcisnąć ikonę  MILK MENU (B8).
2. Wcisnąć  lub  (rys. 5) dopóki na wyświetlaczu nie pojawi się napis napoju, który chce się zaprogramować (CAFFELATTE, LATTE MACCHIATO, FLAT WHITE, MILK).
3. Przytrzymać ikonę  (rys. 6), dopóki na wyświetlaczu nie pojawi się nazwa napoju i „PROGRAM MLEKO”.
4. Puścić ikonę. Ekspres zacznie wytwarzać mleko.
5. Po uzyskaniu żądanej ilości mleka w filizance, wcisnąć ikonę .
6. Urządzenie przestanie wytwarzać mleko i, jeżeli przewidziano, po kilku sekundach rozpocznie wytwarzanie kawy: na wyświetlaczu pojawia się nazwa napoju i „PROGRAM KAWY”.
7. Jak tylko ilość kawy w filizance osiągnie żądany poziom, ponownie wcisnąć ikonę . Wytwarzanie kawy zostanie przerwane.

W tym momencie urządzenie jest zaprogramowane na nową ilość mleka i kawy.

WYTWARZANIE GORĄCEJ WODY





Uwaga! Ryzyko oparzenia.

Podczas wytwarzania gorącej wody nie zostawiać urządzenia bez nadzoru.



Zwróć uwagę!



Jeżeli tryb „Oszczędn. energet.” jest aktywny, wytwarzanie gorącej wody może wymagać kilku sekund.

1. Sprawdzić, czy dysza gorącej wody jest prawidłowo zamocowana (rys. 7).
2. Ustawić pojemnik pod dyszą (możliwie jak najbliżej, aby uniknąć rozpryskiwania wody).
3. Wcisnąć ikonę  (B1). Na wyświetlaczu pojawi się napis „GORĄCA WODA” i pasek postępu, który wypełnia się w miarę przygotowywania kawy.
4. Urządzenie wytwarza 250 ml gorącej wody a następnie automatycznie przerywa wytwarzanie. Aby przerwać wytwarzanie gorącej wody nacisnąć na przycisk .

Zmiana wytwarzanej automatycznie ilości wody

Ekspres jest fabrycznie ustawiony na automatyczne wytwarzanie około 250 ml gorącej wody. Jeżeli chce się zmienić taką ilość, należy wykonać następujące czynności:

1. Ustawić pojemnik pod dyszą (rys. 7).

2. Przytrzymać ikonę  (B1), dopóki na wyświetlaczu nie pojawi się komunikat „GORĄCA WODA, Program ilości”; puścić ikonę .
3. Gdy gorąca woda w filizance osiągnie żądany poziom ponownie wcisnąć ikonę .

W tym momencie urządzenie jest zaprogramowane na nową ilość.

CZYSZCZENIE

Czyszczenie ekspresu

Należy okresowo myć następujące części ekspresu:

- pojemnik na fusy (A13),
- tacka ociekowa (A12),
- zbiornik na wodę (A18),
- otwory dozownika kawy (A8),
- lejek wprowadzania mielonej kawy (A2),
- automat zaparzający (A17), dostępny po otwarciu drzwi-
czek serwisowych (A16),
- panel sterowania (B)
- pojemnik na mleko (D)



Uwaga!

- Do czyszczenia urządzenia nie używać rozpuszczalników, ściernych środków czyszczących lub alkoholu. Do czyszczenia automatycznych ekspresów firmy De'Longhi nie jest konieczne stosowanie ze środków chemicznych.
- Nie wolno myć w zmywarce do naczyń żadnego elementu ekspresu, z wyjątkiem pojemnika na mleko (C).
- Do usuwania kamienia osadowego lub osadów z kawy nie należy używać metalowych przedmiotów, mogłyby one zarysować metalowe lub plastikowe powierzchnie.

Czyszczenie pojemnika na fusy

Gdy na wyświetlaczu pojawi się napis „OPRÓŻNIJ POJEMNIK NA FUSY”, należy go opróżnić i wyczyścić. Dopóki pojemnik na fusy nie zostanie wyczyszczony, urządzenie nie może przygotować kawy. Po upływie 72 godzin od pierwszego przygotowania, urządzenie sygnalizuje konieczność opróżnienia pojemnika nawet, jeżeli nie jest pełny (aby urządzenie mogło odliczyć 72 godziny, nie należy go wyłączać wyłącznikiem głównym).



Uwaga! Ryzyko oparzenia

Jeżeli przygotowuje się kilka kolejnych cappuccino, metalowa podstawa na filiżanki nagrzewa się. Przed jej dotknięciem poczekać aż wystygnie, chwycić tylko za przednią część.

Aby przeprowadzić czyszczenie (z włączonym ekspresem):

- Wyjąć tackę ociekową (rys. 25), opróżnić ją i wyczyścić.
- Opróżnić i dokładnie wyczyścić pojemnik na fusy (A13) uważając, aby usunąć wszystkie nagromadzone na dnie

pozostałości: pędzelek znajdujący się w wyposażeniu (C2) posiada łopatkę idealnie nadającą się do takiej czynności.

- Sprawdzić zbiornik na skropliny (A9), jeżeli jest pełny opróżnić go (rys. 26).

Uwaga!

Gdy wyjmujesz się tackę ociekową należy obowiązkowo opróżnić pojemnik na fusy nawet, jeśli nie jest pełny. Jeżeli czynność ta nie zostanie wykonana, może się zdarzyć, że podczas przygotowywania kolejnych kaw pojemnik na fusy wypełni się nadmierne i ekspres zostanie zablokowany.

Czyszczenie tacki ociekowej i zbiornika na skropliny

Uwaga!

Tacka ociekowa (A12) posiada (czerwony) pływakowy wskaźnik poziomu (A11) znajdującej się w niej wody (rys. 27). Zanim wskaźnik wydobędzie się z podstawki na filizanki, należy koniecznie opróżnić i wyczyścić tackę, w przeciwnym wypadku woda może wyciekać i uszkodzić urządzenie, blat lub otaczającą strefę.

W celu wyjęcia tacki ociekowej:

1. Wyjąć tackę ociekową i pojemnik na fusy (rys. 25);
2. Opróżnić tackę ociekową (A13) i pojemnik na fusy (A13), a następnie je umyć;
3. Sprawdzić zbiornik na skropliny (A9), jeżeli jest pełen, opróżnić.
4. Ponownie włożyć tackę wraz z pojemnikiem na fusy.

Czyszczenie wnętrza ekspresu do kawy

Niebezpieczeństwo porażenia prądem!

Przed przystąpieniem do czyszczenia wewnętrznych części należy wyłączyć urządzenie (patrz „Wyłączanie urządzenia” odłączyć je od sieci elektrycznej. Nigdy nie zanurzać urządzenia w wodzie.

1. Okresowo sprawdzać (raz w miesiącu), czy wewnątrz urządzenia (widoczne po wyjęciu tacki ociekowej (A12)) nie jest zabrudzone. W razie potrzeby, usunąć osady z kawy przy pomocy pędzelka znajdującego się w wyposażeniu (C2) i gąbki.
2. Przy pomocy odkurzacza usunąć wszelkie pozostałości (rys. 28).

Czyszczenie zbiornika na wodę

1. Okresowo (mniej więcej raz w miesiącu) i zawsze po wymianie filtra zmiękczającego (C4), (gdy przewidziano) czyścić zbiornik na wodę (A18) za pomocą wilgotnej szmatki i odrobiny delikatnego środka czyszczącego.
2. Wyjąć filtr (jeśli obecny) i przepłukać go pod bieżącą wodą.

3. Ponownie zamontować filtr (jeśli przewidziany), napełnić zbiornik świeżą wodą i ponownie go założyć.
4. (tylko w modelach z filtrem zmiękczającym) Wytworzyć około 100 ml gorącej wody w celu uaktywnienia filtra.

Czyszczenie otworów dozownika kawy

1. Za pomocą gąbki lub szmatki okresowo oczyścić otwory dozownika kawy (rys. 29).
2. Sprawdzić, czy nie są zapchane. W razie potrzeby, usunąć osady z kawy przy pomocy wykalczki (rys. 29).

Czyszczenie lejka do kawy mielonej

Okresowo (mniej więcej raz w miesiącu) sprawdzać, czy lejek do wysypywania kawy mielonej (A4) nie jest zapchany. W razie potrzeby, usunąć osady z kawy przy pomocy pędzelka (C2) znajdującego się w wyposażeniu.

Czyszczenie automatu zaparzającego

Automat zaparzający (A17) należy czyścić co najmniej raz w miesiącu.

Uwaga!

Nie należy wyjmować automatu zaparzającego, gdy urządzenie jest włączone.

1. Upewnić się, że ekspres właściwie wykonał wyłączenie (patrz „Wyłączanie urządzenia”).
2. Otworzyć drzwiczki automatu zaparzającego (rys. 30) znajdujące się na prawym boku.
3. Wcisnąć dwa przyciski zwalniające w kolorze czerwonym i równocześnie wyjąć automat zaparzający (rys. 31).
4. Zanurzyć automat zaparzający w wodzie na ok. 5 minut, a następnie opłukać go pod kranem.

Uwaga!

PRZEPŁUKAĆ WYŁĄCZNIE WODĄ

Nie używać środków czyszczących i nie wkładać do zmywarki.

Czyścić automat zaparzający bez użycia środków czyszczących, ponieważ mogą go uszkodzić.

5. Za pomocą pędzelka (C2) wyczyścić ewentualne pozostałości z kawy w miejscu zaczepienia automatu zaparzającego, widoczne przez drzwiczki.
6. Po wyczyszczeniu, ponownie założyć automat zaparzający wkładając go do wspornika (rys. 32); następnie wcisnąć napis PUSH, dopóki nie usłyszysz się kliknięcia przymocowania.

Zwróć uwagę!

Jeżeli zamocowanie automatu zaparzającego sprawia trudności, należy (przed jego założeniem) doprowadzić go do właściwych rozmiarów naciskając na dwie dźwignie jak pokazano na rys. 33.

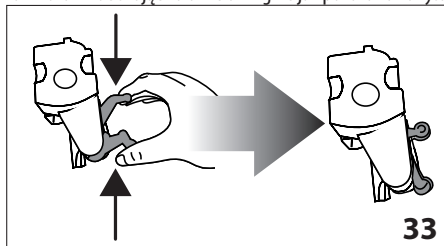

- Po założeniu automatu zaparzającego należy się upewnić, że obydwa czerwone przyciski zaskoczyły na zewnątrz (rys. 34).
- Zamknąć drzwiczki automatu zaparzającego (A16).

Czyszczenie pojemnika na mleko

W celu zapewnienia skuteczności spieniacza, należy co drugi dzień czyścić pojemnik na mleko, jak opisano poniżej:

- Zdjąć pokrywę (rys. 17).
- Wyjąć rurkę wytwarzania mleka i rurkę zanurzaną w mleku (rys. 35).
- Przekręcić w prawo pokrętko regulacji pianki, na pozycję „INSERT” (rys. 35) i zsunąć je na zewnątrz.

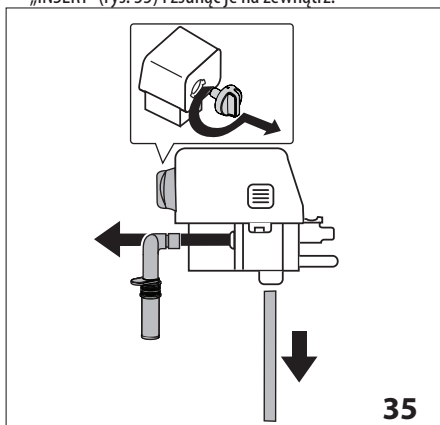

- Starannie umyć wszystkie elementy w ciepłej wodzie z delikatnym środkiem czyszczącym. Można je myć w zmywarce, wkładając je wyłącznie do górnego kosza zmywarki. Zachować szczególną ostrożność, aby w nacięciu i w kanalikach pod pokrętkiem (rys. 36) nie zostały resztki po mleku: ewentualnie wyczyścić za pomocą wykałaczki.

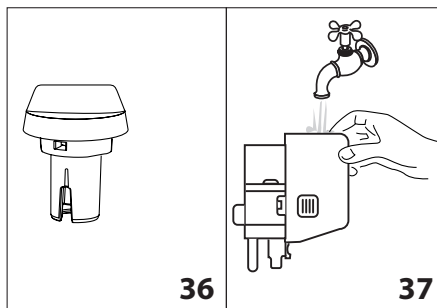

- Wypluć wewnątrz gniazda na pokrętko regulacji pianki pod bieżącą wodą (rys. 37).
- Sprawdzić również, czy rurka zanurzana w mleku i rurka do wytwarzania mleka nie są zatkane resztkami mleka.
- Ponownie zamocować pokrętko tak, aby strzałka odpowiadała napisowi „INSERT”, zamocować rurkę do wytwarzania mleka i rurkę zanurzaną w mleku.
- Ponownie założyć pokrywę na pojemnik na mleko.

Czyszczenie dyszy gorącej wody/pary





Za pomocą gąbki oczyścić dyszę po każdym przygotowaniu mleka, usuwając resztki mleka znajdującego się na uszczelkach (rys. 24).

ODKAMINIOWANIE

Ekspres należy odkamienić, gdy na wyświetlaczu pojawi się (migający) komunikat „PRZEPROWADŹ ODKAM.”.



Uwaga!

- Odkamieniacz zawiera kwasy, które mogą podrażnić skórę i oczy. Należy bezwzględnie przestrzegać ostrzeżeń producenta dotyczących bezpieczeństwa, podanych na opakowaniu odkamieniacza oraz wskazówek dotyczących czynności do wykonania w razie kontaktu ze skórą i oczami.
 - Zaleca się stosowanie wyłącznie odkamieniacza firmy De'Longhi. Użycie nieodpowiednich odkamieniaczy, jak również nieregularnie wykonywane odkamienianie może doprowadzić do usterek, których gwarancja producenta nie obejmuje.
- Włączyć ekspres.
 - Wejść do menu wciskając ikonę  (B2).
 - Użyć  lub  (rys. 5), dopóki nie wyświetli się napis „Odkamienianie”.
 - Wybrać wciskając ikonę  (rys. 6): na wyświetlaczu pojawi się napis „Potwierdzasz?”. Wcisnąć ikonę , aby potwierdzić.

- Na wyświetlaczu pojawiają się zamiennie napisy „OPRÓŻNIJ TACKĘ OCIEKOWĄ” i „WYJMIJ FILTR” (jeżeli obecny) oraz „WLEJ ODKAMINIACZ.,”. Wciśnij OK”.
- Całkowicie opróżnić zbiornik na wodę (A18) i wyjąć filtr zmiękczający (C4) (jeżeli obecny); następnie opróżnić tackę ociekową (rys. 25) i pojemnik na fusy (A13); ponownie zamontować.

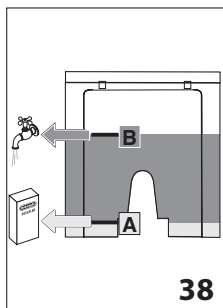

- Włąć do zbiornika na wodę odkamieniacz, do wskazanego z tyłu (rys. 38) poziomu **A** (100 ml); następnie dolać wodę (jeden litr) do osiągnięcia poziomu **B** (rys. 38); ponownie włożyć zbiornik na wodę.

- Pod dyszą gorącej wody ustawić pusty pojemnik o minimalnej pojemności 1,5 l (rys. 7).

Uwaga! Ryzyko oparzenia

Z dyszy wypływa gorąca woda zawierająca kwasy. Należy uważać, by nie poparzyć się rozpryskującą się wodą.

- Wcisnąć ikonę , aby potwierdzić wlanie roztworu. Program odkamieniający wykonuje automatycznie całą serię płukań, w celu usunięcia kamienia z ekspresu. Na wyświetlaczu pojawi się komunikat „Odkamienianie w toku”. Rozpoczyna się program odkamieniania i z dyszy wody zaczyna wypływać płyn odkamieniający.

Po upływie około 30 minut, na wyświetlaczu pojawiają się zamiennie napisy „PŁUKANIE”, „NAPEŁNIJ ZBIORNIK”.

- Urządzenie jest gotowe na płukanie czystą wodą. Wyjąć zbiornik na wodę, opróżnić go, wypłukać pod bieżącą wodą, napęlić zimną wodą do poziomu MAX, włożyć ponownie filtr (jeżeli został wcześniej wyjęty) i założyć zbiornik na wodę: na wyświetlaczu pojawi się komunikat „PŁUKANIE, Wciśnij OK”.
- Opróżnić pojemnik użyty do zebrania odkamieniacza i ponownie ustawić go pod dyszą gorącej wody.
- Wcisnąć ikonę , aby rozpocząć płukanie. Gorąca woda wypływa z dyszy, a na wyświetlaczu pojawia się komunikat „PŁUKANIE, Proszę czekać”.
- Gdy zbiornik na wodę jest całkowicie pusty, na wyświetlaczu pojawia się komunikat „PŁUKANIE”, „WŁÓŻ FILTR” (jeżeli został wcześniej wyjęty), „NAPEŁNIJ ZBIORNIK”.
- Wyjąć zbiornik na wodę, włożyć ponownie filtr (jeżeli został wcześniej wyjęty) napęlić zbiornik zimną wodą do poziomu MAX włożyć do urządzenia: na wyświetlaczu pojawi się komunikat „PŁUKANIE, Wciśnij OK”.

- Opróżnić pojemnik użyty do zebrania wody i ponownie ustawić go pod dyszą gorącej wody.

- Wcisnąć ikonę , aby wznowić płukanie: na wyświetlaczu pojawi się komunikat „PŁUKANIE, Proszę czekać”, woda wypływie z dyszy gorącej wody i etap płukania zakończy się wydobyciem wody z dozownika kawy (A8).



Uwaga! Ryzyko oparzenia.

Podczas wytwarzania gorącej wody nie zostawiać urządzenia bez nadzoru.

- Kiedy zbiornik na wodę jest pusty, na wyświetlaczu pojawia się komunikat „Płukanie Zakończzone, Wciśnij OK”.
- Wcisnąć ikonę .
- Na wyświetlaczu pojawia się komunikat „NAPEŁNIJ ZBIORNIK”. Po jego napelnieniu i włożeniu do urządzenia, na wyświetlaczu pojawi się komunikat „Podgrzewanie, Proszę czekać”. Po zakończeniu podgrzewania ekspres będzie gotowy do użycia.



Zwróć uwagę!

Jeżeli cykl odkamieniania nie zakończy się prawidłowo (np.: brak energii elektrycznej), zaleca się jego powtórzenie.

PROGRAMOWANIE TWARDOCI WODY

Komunikat PRZEPROWADZ ODKAM. wyświetlany jest po ustalonym wcześniej okresie działania, który zależy od twardości wody.







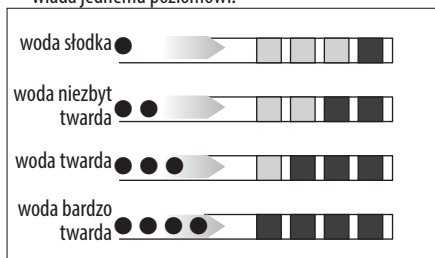

Ekspres ustawiony jest fabrycznie na 4 poziom twardości wody. Ewentualnie, można zaprogramować ekspres na podstawie twardości wody z sieci wodociągowej różnych regionów, zmniejszając w ten sposób częstotliwość wykonywania odkamieniania.

Pomiar twardości wody

- Wyjąć z opakowania pasek kontrolny twardości wody „TOTAL HARDNESS TEST”, załączony do niniejszej instrukcji.
- Całkowicie zanurzyć pasek w szklance wody z kranu na około jedną sekundę.
- Wyjąć pasek z wody i lekko nim potrząsnąć. Po upływie około minuty pojawiają się 1, 2, 3 lub 4 czerwone kwadraciki. W zależności od twardości wody jeden kwadracik odpowiada jednemu poziomowi.



Ustawienie twardości wody

1. Wcisnąć ikonę  (B2), aby wejść do menu.
2. Wcisnąć  lub  (rys. 5) do momentu wybrania hasła „Twardość Wody”.
3. Potwierdzić wybór wciskając ikonę  (rys. 6).
4. Użyć  lub  i ustawić odczytany na pasku kontrolnym poziom (patrz rys. w poprzednim paragrafie).
5. Wcisnąć ikonę , aby potwierdzić ustawienie.
6. Wcisnąć ikonę , aby wyjść z menu.

W tym momencie, ekspres jest zaprogramowany na nowe ustawienie twardości wody.

FILTR ZMIĘKZAJĄCY (* TYLKO W NIEKTÓRYCH MODELACH)

Niektóre modele posiadają filtr zmiękczający (C4): jeśli wasz model go nie posiada, zalecamy jego zakup w autoryzowanym serwisie firmy De'Longhi.

W celu poprawnego użycia filtra należy śledzić instrukcje podane poniżej.

Montaż filtra

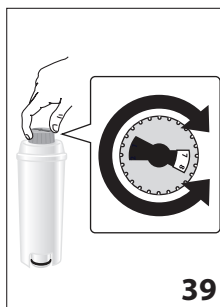

1. Wyjąć filtr (C4) z opakowania.
2. Obracać tarczę z datą (rys. 39), dopóki nie zostaną pokazane kolejne 2 miesiące użycia.

Zwróć uwagę



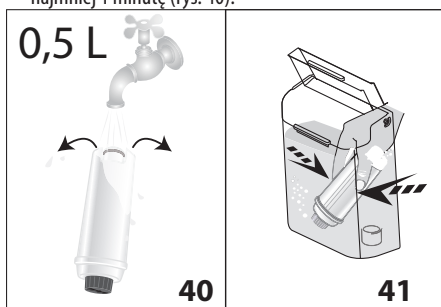

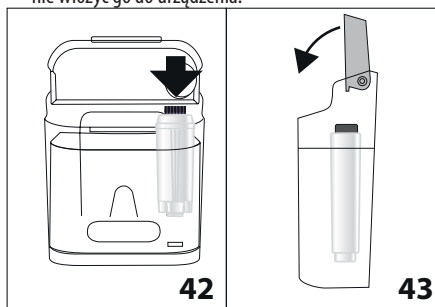

3. Aby aktywować filtr, należy wlewać wodę z kranu do otworu filtra, jak pokazano na rysunku, do momentu gdy woda zacznie wypływać z jego otworów bocznych przez co najmniej 1 minutę (rys. 40).



4. Wyjąć zbiornik z urządzenia i napędzić go wodą.
5. Włożyć filtr do zbiornika na wodę i całkowicie zanurzyć na kilkanaście sekund, pochylając go i delikatnie i przyciskając, aby umożliwić wydobyć się pęcherzyków powietrza (rys. 41).
6. Włożyć filtr do jego gniazda (rys. 42) i docisnąć do końca.
7. Zamknąć zbiornik pokrywą (rys. 43), a następnie ponownie włożyć go do urządzenia.





W momencie, gdy wykonuje się montaż filtra, konieczne jest zaprogramowanie jego obecności.



8. Wcisnąć ikonę  (B2), aby wejść do menu;
9. Użyć  lub  (rys. 5), dopóki na wyświetlaczu nie pojawi się napis „Instaluj filtr”.
10. Wcisnąć ikonę  (rys. 6).
11. Na wyświetlaczu pojawi się napis „Potwierdzasz?”.
12. Wcisnąć ikonę , aby potwierdzić wybór: na wyświetlaczu pojawi się napis „GORĄCA WODA, Wcisnij OK”.
13. Pod dyszą gorącej wody ustawić pojemnik (o pojemności 500 ml) (rys. 7).
14. Wcisnąć ikonę , aby potwierdzić wybór: urządzenie rozpoczyna wytwarzanie wody, a na wyświetlaczu pojawia się napis „Proszę czekać”.
15. Po zakończeniu wydawania wody, urządzenie automatycznie powraca na pozycję „Kawa gotowa”.

Filtr został aktywowany i można przystąpić do używania ekspresu.

Wymiana filtra

Gdy na wyświetlaczu pojawia się napis „WYMIEN FILTR” lub po upływie dwóch miesięcy od założenia (patrz tarcza daty) lub, gdy urządzenie nie było używane przez 3 tygodnie, konieczna jest wymiana filtra:





1. Wyjąć zbiornik (A18) i zużyty filtr (C4);
2. Wyjąć nowy filtr z opakowania i wykonać czynności z punktów 2-3-4-5-6-7 poprzedniego paragrafu.
3. Pod dyszą gorącej wody ustawić pojemnik (o pojemności 500 ml).
4. Wcisnąć ikonę  (B2), aby wejść do menu;
5. Użyć  lub  (rys. 5), dopóki na wyświetlaczu nie pojawi się napis „Wymień filtr”.

6. Wcisnąć ikonę  (rys. 6);
7. Na wyświetlaczu pojawi się napis „Potwierdzasz?”
8. Wcisnąć ikonę , aby potwierdzić ustawienie;
9. Na wyświetlaczu pojawi się napis „GORĄCA WODA, Wciśnij OK”;
10. Wcisnąć ikonę , aby potwierdzić wybór: urządzenie rozpoczyna wytwarzanie wody, a na wyświetlaczu pojawia się napis „Proszę czekać”.
11. Po zakończeniu wydawania wody, urządzenie automatycznie powraca na pozycję „Kawa gotowa”.

Filtr został aktywowany i można przystąpić do używania ekspresu.

Usunięcie filtra

Jeżeli chce się używać urządzenie bez filtra, konieczne jest jego wyjęcie i zaprogramowanie takiego stanu. Należy postępować następująco:

1. Wyjąć zbiornik, filtr i ponownie włożyć zbiornik do urządzenia;
2. Wcisnąć ikonę **MENU/ESC (B2)**, aby wejść do menu;
3. Użyć  lub  (rys. 5) dopóki na wyświetlaczu nie pojawi się napis „Instaluj filtr, Aktywny”;
4. Wcisnąć ikonę  (rys. 6);
5. Na wyświetlaczu pojawi się napis „Wyłączyć?”;
6. Wcisnąć przycisk , aby potwierdzić i przycisk **MENU/ESC**, aby wyjść z menu.

DANE TECHNICZNE

Napięcie:	220-240 V ~ 50/60 Hz max. 10A
Pobierana moc:	1450W
Ciśnienie:	1,5MPa (15 bar)
Max pojemność zbiornika na wodę:	1,4 l
Wymiary dłxgłxh:	195x477x340 mm
Długość kabla:	1660 mm
Waga:	9,7 kg
Max pojemność pojemnika na ziarna:	200 g



Urządzenie jest zgodne z następującymi dyrektywami WE:

- Dyrektywa Niskonapięciowa 2006/95/WE z późniejszymi zmianami;
- Dyrektywa EMC nr 2004/108/WE z późniejszymi zmianami;
- Rozporządzenie Europejskie dotyczące trybu Czuwania 1275/2008;
- Materiały i przedmioty przeznaczone do kontaktu z artykułami spożywczymi są zgodne ze wskazaniami Rozporządzenia Europejskiego 1935/2004.

UTYLIZACJA



Zgodnie z Dyrektywą 2002/96/WE urządzenia nie należy wyrzucać razem z odpadami domowymi, należy je przekazać do wyspecjalizowanego punktu zbiórki odpadów.

KOMUNIKATY POJAWIAJĄCE SIĘ NA WYŚWIETLACZU

WYŚWIETLANY KOMUNIKAT	MOŻLIWA PRZYCZYNA	ROZWIĄZANIE
NAPEŁNIJ ZBIORNIK	Niewystarczający poziom wody w zbiorniku (A8).	Napełnić zbiornik na wodę i/lub prawidłowo go założyć maksymalnie naciskając, dopóki nie usłyszysz się odgłosu zamocowania.
OPRÓŻNIJ POJEMNIK NA FUSY	Pojemnik na fusy po kawie (A13) jest pełny.	Opróżnić pojemnik na fusy po kawie, tackę ociekową i wykonać czyszczenie, następnie ponownie założyć. Ważne: gdy wyjmujesz się tackę ociekową należy obowiązkowo opróżnić pojemnik na fusy nawet, jeśli nie jest pełny. Jeżeli czynność ta nie zostanie wykonana, może się zdarzyć, że podczas przygotowywania kolejnych kaw, pojemnik na fusy wypelni się nadmiernie i ekspres się zablokuje.
KAWA ZBYT DROBNO ZMIELONA, WYREGULUJ MŁYNEK	Ziarna zbyt drobno zmielone, z tego powodu kawa wypływa zbyt wolno i nie do końca.	Powtórzyć wytwarzanie kawy i przekręcić pokrętło regulacji stopnia zmielenia kawy (rys. 13) o jeden przeskok w stronę numeru 7, gdy trwa praca młynka. Jeżeli po zaparzeniu przynajmniej 2 kaw, wytwarzanie jest jeszcze zbyt wolne, powtórzyć korektę za pomocą pokrętła regulacji o kolejny przeskok (patrz regulacja młynka do kawystr.) Jeżeli problem powtarza się sprawdzić, czy zbiornik na wodę jest prawidłowo założony.
	Jeżeli urządzenie posiada filtr zmiękczający mogło nastąpić uwolnienie pęcherzyka powietrza w obwodzie, co zablokowało wytwarzanie.	Założyć dyszę gorącej wody (C3) i wypuścić wodę, dopóki strumień nie będzie regularny.
WŁÓŻ POJEMNIK NA FUSY	Po oczyszczeniu, pojemnik na fusy nie został zamocowany (A13).	Wyjąć tackę ociekową i założyć pojemnik na fusy.
WSYP KAWĘ MIELONĄ	Wybrano funkcję „kawa mielona”, ale nie wsypiano kawy mielonej do lejka (A4).	Wsypać kawę mieloną do lejka (rys. 16) lub wyłączyć funkcję kawy mielonej.
PRZEPROWADŹ ODKAM.	Wskazuje, że konieczne jest odkamienienie urządzenia.	Należy jak najszybciej wykonać program odkamieniania, opisany w paragrafie „Odkamienianie” (str.)
ZMNIEJSZ. IL. KAWY	Użyto zbyt dużo kawy.	Wybrać lżejszy smak przekręcając pokrętło  (rys. 11) lub zmniejszyć ilość kawy mielonej.
NAPEŁNIJ POJEMNIK ZIARNAMI	Ziarna kawy skończyły się.	Napełnić pojemnik ziarnami (rys. 12).
	Lejek (A) do mielonej kawy jest zatkany.	Opróżnić lejek przy pomocy pędzelka, jak opisano w par. „Czyszczenie lejka do kawy”

ZAMOCUJ AUTOMAT ZAPARZAJĄCY	Po wykonaniu czyszczenia automat zaparzający (A17) nie został zamocowany.	Założyć automat zaparzający zgodnie z opisem w paragrafie „Czyszczenie automatu zaparzającego”.
ALARM OGÓLNY	Wnętrze ekspresu jest bardzo brudne.	Wyczyścić dokładnie ekspres, jak opisano w par. „czyszczenie”. Jeżeli po wyczyszczeniu ekspres wciąż wyświetla komunikat, należy się zwrócić do serwisu technicznego.
OBWÓD PUSTY, NAPEŁNIJ OBWÓD GORĄCĄ WODĄ, Wciśnij OK	Obwód hydrauliczny jest pusty	Wcisnąć $\frac{\text{OK}}{\text{OK}}$ (B1), aby przepłukać dyszę wodą (D3), aż wróci do normalnego funkcjonowania. Jeżeli problem powtarza się sprawdzić, czy zbiornik na wodę jest prawidłowo założony.
WYMIENI FILTR	Filtr zmiękczający jest zużyty.	Wymienić lub usunąć filtr zgodnie z instrukcjami z paragrafu „Filtr Zmiękczający”.
POKRĘTŁO NA CLEAN	Chwilę wcześniej przygotowano mleko i konieczne jest wyczyszczenie wewnętrznych przewodów pojemnika na mleko.	Przekręcić pokrętkę regulacji piany na „CLEAN” (rys. 23).
ZAMOCUJ DYSZĘ WODY	Dysza wody nie została zamocowana lub jest nieprawidłowo zamocowana	Założyć do końca dyszę wody (C3).
WŁÓŻ POJEMNIK NA MLEKO	Pojemnik na mleko nie został poprawnie założony.	Włożyć do końca pojemnik na mleko.

ROZWIĄZYWANIE PROBLEMÓW

Poniżej podano kilka możliwych nieprawidłowości.

Jeżeli problemu nie można rozwiązać w poniżej opisany sposób, należy się skontaktować z Serwisem Technicznym.

PROBLEM	MOŻLIWA PRZYCZYNA	ROZWIĄZANIE
Kawa nie jest gorąca.	Filizanki nie zostały podgrzane.	Podgrzać filizanki pukając je gorącą wodą (NB: można użyć funkcji gorącej wody).
	Automat zaparzający ochłodził się, ponieważ od zaparzenia ostatniej kawy upłynęły 2-3 minuty.	Przed przygotowaniem kawy podgrzać automat zaparzający płukaniem, za pomocą odpowiedniej funkcji.
	Ustawiona temperatura kawy jest zbyt niska.	Ustawić wyższą temperaturę kawy w menu.
Kawa nie jest zbyt mocna i jest na niej mało pianki.	Kawa jest zbyt grubo zmielona.	Przesunąć pokrętkę regulacji stopnia zmielenia kawy o jeden rowek w stronę cyfry 1 w kierunku przeciwnym do kierunku ruchu wskazówek zegara, z włączonym młynkiem do kawy (rys. 11). Przesuwać o jeden przeskok, aż do osiągnięcia zadowalającego rezultatu. Efekt jest widoczny dopiero po zaparzeniu 2 kaw (patrz paragraf „Regulacja młynka do kawy”).
	Nieodpowiedni rodzaj kawy.	Używać kawy przeznaczonej do ekspresów do kawy espresso.

Kawa wypływa zbyt powoli lub sączy się kroplami.	Kawa jest zbyt drobno zmielona.	Przesunąć pokrętko regulacji stopnia zmielenia kawy o jeden rowek w stronę numeru 7, w kierunku zgodnym z kierunkiem ruchem wskazówek zegara, z włączonym młynkiem do kawy (rys. 11). Przesuwać o jeden przeskok, aż do osiągnięcia zadowalającego rezultatu. Efekt jest widoczny dopiero po zaparzeniu 2 kaw (patrz paragraf „Regulacja młynka do kawy”).
Kawa nie wypływa z jednego lub z obydwu otworów dozownika.	Otwory dozownika są zatkane.	Oczyścić otwory wykałaczką (rys. 29)
Urządzenie nie włącza się	Łącznik nie został prawidłowo włożony.	Włożyć łącznik do gniazda znajdującego się z tyłu urządzenia (rys. 1).
	Nie włożono wtyczki do gniazdk.	Włożyć wtyczkę do gniazdk.
	Główny wyłącznik (A14) nie został włączony.	Nacisnąć na wyłącznik główny (rys. 2).
Nie można wyjąć automatu zaparzającego	Wyłączenie nie zostało wykonane prawidłowo	Wyłączyć za pomocą przycisku  .
Mleko nie wypływa z rurki wytwarzania mleka	Pokrywa pojemnika na mleko jest brudna	Wyczyścić pokrywę pojemnika na mleko, jak opisano w par. „Czyszczenie pojemnika na mleko”.
Duże pęcherzyki na mleku, wypływa ono z rurki rozpryskując się lub też nie jest wystarczająco spienione	Mleko nie jest wystarczająco zimne lub nie jest odtłuszczone.	Zaleca się używanie mleka odtłuszczonego lub półtłustego prosto z lodówki (około 5°C). Jeżeli uzyskany rezultat jest ciągle niezadowalający, należy spróbować zmienić rodzaj mleka.
	Pokrętko regulacji pianki jest źle ustawione.	Wyregulować zgodnie ze wskazówkami z par. „Przygotowanie napojów mlecznych”.
	Pokrywa lub pokrętko regulacji pianki pojemnika na mleko są brudne	Wyczyścić pokrywę pojemnika na mleko i pokrętko, jak opisano w par. „Czyszczenie pojemnika na mleko”.
	Dysza gorącej wody/pary jest brudna	Wyczyścić dyszę jak opisano w paragrafie „Czyszczenie dyszy gorącej wody/pary”.